

Oszilloskop HM404-2.02

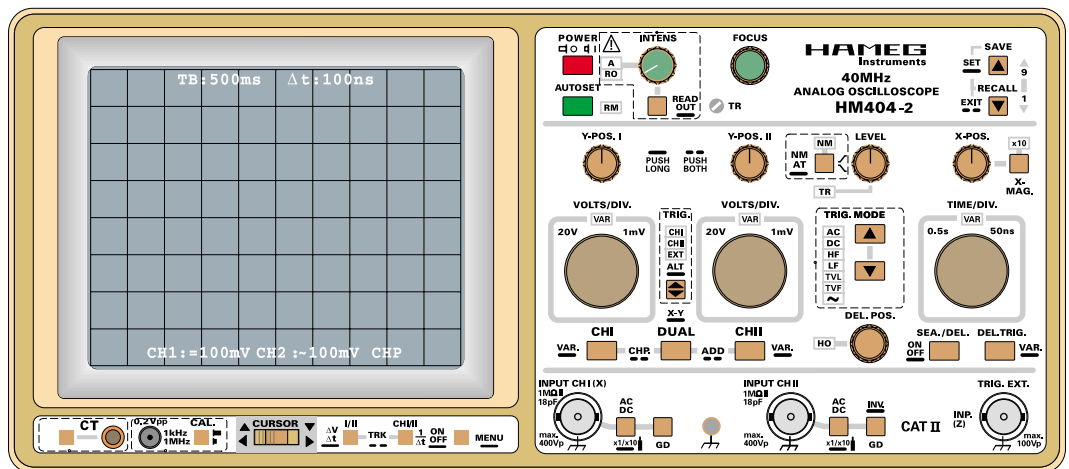

Allgemeine Hinweise zur CE-Kennzeichnung 4

Allgemeines 6

- Symbole 6
- Aufstellung des Gerätes 6
- Sicherheit 6
- Bestimmungsgemäßer Betrieb 6
- Garantie 7
- Wartung 7
- Schutzschaltung 7
- Netzspannung 7

Art der Signalspannung 8

- Größe der Signalspannung 8
- Spannungswerte an einer Sinuskurve 8
- Gesamtwert der Eingangsspannung 9
- Zeitwerte der Signalspannung 9
- Anlegen der Signalspannung 10

Bedienelemente und Readout 11

Menü 21

Inbetriebnahme und Voreinstellungen 21

- Strahldrehung TR 21
- Tastkopf-Abgleich und Anwendung 21
- Abgleich 1kHz 22
- Abgleich 1MHz 22
- Betriebsarten der Vertikalverstärker 22
- XY-Betrieb 23
- Phasenvergleich mit Lissajous-Figur 23
- Phasendifferenz-Messung
im Zweikanal-Betrieb (Yt) 24
- Phasendifferenzmessung im Zweikanalbetrieb 24
- Messung einer Amplitudenmodulation 24

Triggerung und Zeitablenkung 24

- Automatische Spitzenwert-Triggerung 25
- Normaltriggerung 25
- Flankenrichtung $\sqrt{\quad}$ 25
- Triggerkopplung 25
- Bildsynchronimpuls-Triggerung 26
- Zeilensynchronimpuls-Triggerung 26
- Alternierende Triggerung 27
- Externe Triggerung 27
- Triggeranzeige "TR" 27
- Holdoff-Zeiteinstellung 27
- Ablenkerverzögerung / After Delay Triggerung 28

Oszilloskop HM404-2.02

AUTOSET 29

Mittelwertanzeige 30

Komponenten-Test 30

Abgleich 32

RS232-Interface - Fernsteuerung 32

- Sicherheitshinweis 32
- Beschreibung 32
- Baudrateneinstellung 33
- Datenübertragung 33

Bedienelemente HM404-2 34



Herstellers
Manufacturer
Fabricant

HAMEG GmbH
Kelsterbacherstraße 15-19
D - 60528 Frankfurt

KONFORMITÄTSERKLÄRUNG
DECLARATION OF CONFORMITY
DECLARATION DE CONFORMITE

HAMEG[®]
Instruments

Bezeichnung / Product name / Designation:

Oszilloskop/Oscilloscope/Oscilloscope

Typ / Type / Type: **HM404-2**

mit / with / avec: -

Optionen / Options / Options: -

mit den folgenden Bestimmungen / with applicable regulations / avec les directives suivantes

EMV Richtlinie 89/336/EWG ergänzt durch 91/263/EWG, 92/31/EWG
EMC Directive 89/336/EEC amended by 91/263/EWG, 92/31/EEC
Directive EMC 89/336/CEE amendée par 91/263/EWG, 92/31/CEE

Niederspannungsrichtlinie 73/23/EWG ergänzt durch 93/68/EEG
Low-Voltage Equipment Directive 73/23/EEC amended by 93/68/EEC
Directive des équipements basse tension 73/23/CEE amendée par 93/68/CEE

Angewendete harmonisierte Normen / Harmonized standards applied / Normes harmonisées utilisées

Sicherheit / Safety / Sécurité

EN 61010-1: 1993 / IEC (CEI) 1010-1: 1990 A 1: 1992 / VDE 0411: 1994
EN 61010-1/A2: 1995 / IEC 1010-1/A2: 1995 / VDE 0411 Teil 1/A1: 1996-05
Überspannungskategorie / Overvoltage category / Catégorie de surtension: II
Verschmutzungsgrad / Degree of pollution / Degré de pollution: 2

**Elektromagnetische Verträglichkeit / Electromagnetic compatibility
Compatibilité électromagnétique**

EN 61326-1/A1

Störaussendung / Radiation / Emission: Tabelle / table / tableau 4, Klasse / Class / Classe B.

Störfestigkeit / Immunity / Imunitee: Tabelle / table / tableau A1.

EN 61000-3-2/A14

Oberschwingungsströme / Harmonic current emissions / Émissions de courant harmonique:
Klasse / Class / Classe D.

EN 61000-3-3

Spannungsschwankungen u. Flicker / Voltage fluctuations and flicker /
Fluctuations de tension et du flicker.

Datum / Date / Date
15.01.2001

Unterschrift / Signature / Signatur

E. Baumgartner
Technical Manager / Directeur Technique

Allgemeine Hinweise zur CE-Kennzeichnung

HAMEG Meßgeräte erfüllen die Bestimmungen der EMV Richtlinie. Bei der Konformitätsprüfung werden von HAMEG die gültigen Fachgrund- bzw. Produktnormen zu Grunde gelegt. In Fällen wo unterschiedliche Grenzwerte möglich sind, werden von HAMEG die härteren Prüfbedingungen angewendet. Für die Störaussendung werden die Grenzwerte für den Geschäfts- und Gewerbebereich sowie für Kleinbetriebe angewandt (Klasse 1B). Bezüglich der Störfestigkeit finden die für den Industriebereich geltenden Grenzwerte Anwendung.

Die am Meßgerät notwendigerweise angeschlossenen Meß- und Datenleitungen beeinflussen die Einhaltung der vorgegebenen Grenzwerte in erheblicher Weise. Die verwendeten Leitungen sind jedoch je nach Anwendungsbereich unterschiedlich. Im praktischen Meßbetrieb sind daher in Bezug auf Störaussendung bzw. Störfestigkeit folgende Hinweise und Randbedingungen unbedingt zu beachten:

1. Datenleitungen

Die Verbindung von Meßgeräten bzw. ihren Schnittstellen mit externen Geräten (Druckern, Rechnern, etc.) darf nur mit ausreichend abgeschirmten Leitungen erfolgen. Sofern die Bedienungsanleitung nicht eine geringere maximale Leitungslänge vorschreibt, dürfen Datenleitungen (Eingang/Ausgang, Signal/Steuerung) eine Länge von 3 Metern nicht erreichen und sich nicht außerhalb von Gebäuden befinden. Ist an einem Geräteinterface der Anschluß mehrerer Schnittstellenkabel möglich, so darf jeweils nur eines angeschlossen sein.

Bei Datenleitungen ist generell auf doppelt abgeschirmtes Verbindungskabel zu achten. Als IEEE-Bus Kabel sind die von HAMEG beziehbaren doppelt geschirmten Kabel HZ72S bzw. HZ72L geeignet.

2. Signalleitungen

Meßleitungen zur Signalübertragung zwischen Meßstelle und Meßgerät sollten generell so kurz wie möglich gehalten werden. Falls keine geringere Länge vorgeschrieben ist, dürfen Signalleitungen (Eingang/Ausgang, Signal/Steuerung) eine Länge von 3 Metern nicht erreichen und sich nicht außerhalb von Gebäuden befinden.

Alle Signalleitungen sind grundsätzlich als abgeschirmte Leitungen (Koaxialkabel - RG58/U) zu verwenden. Für eine korrekte Masseverbindung muß Sorge getragen werden. Bei Signalgeneratoren müssen doppelt abgeschirmte Koaxialkabel (RG223/U, RG214/U) verwendet werden.

3. Auswirkungen auf die Meßgeräte

Beim Vorliegen starker hochfrequenter elektrischer oder magnetischer Felder kann es trotz sorgfältigen Meßaufbaues über die angeschlossenen Meßkabel zu Einspeisung unerwünschter Signalteile in das Meßgerät kommen. Dies führt bei HAMEG Meßgeräten nicht zu einer Zerstörung oder Außerbetriebsetzung des Meßgerätes.

Geringfügige Abweichungen des Meßwertes über die vorgegebenen Spezifikationen hinaus können durch die äußeren Umstände in Einzelfällen jedoch auftreten.

4. Störfestigkeit von Oszilloskopen

4.1 Elektromagnetisches HF-Feld

Beim Vorliegen starker hochfrequenter elektrischer oder magnetischer Felder, können durch diese Felder bedingte Überlagerungen des Meßsignals sichtbar werden. Die Einkopplung dieser Felder kann über das Versorgungsnetz, Meß- und Steuerleitungen und/oder durch direkte Einstrahlung erfolgen. Sowohl das Meßobjekt, als auch das Oszilloskop können hiervon betroffen sein.

Die direkte Einstrahlung in das Oszilloskop kann, trotz der Abschirmung durch das Metallgehäuse, durch die Bildschirmöffnung erfolgen. Da die Bandbreite jeder Meßverstärkerstufe größer als die Gesamtbandbreite des Oszilloskops ist, können Überlagerungen sichtbar werden, deren Frequenz wesentlich höher als die -3 dB Meßbandbreite ist.

4.2 Schnelle Transienten / Entladung statischer Elektrizität

Beim Auftreten von schnellen Transienten (Burst) und ihrer direkten Einkopplung über das Versorgungsnetz bzw. indirekt (kapazitiv) über Meß- und Steuerleitungen, ist es möglich, daß dadurch die Triggerung ausgelöst wird.

Das Auslösen der Triggerung kann auch durch eine direkte bzw. indirekte statische Entladung (ESD) erfolgen.

Da die Signaldarstellung und Triggerung durch das Oszilloskop auch mit geringen Signalamplituden (<500µV) erfolgen soll, läßt sich das Auslösen der Triggerung durch derartige Signale (> 1kV) und ihre gleichzeitige Darstellung nicht vermeiden.

HAMEG GmbH

Änderungen vorbehalten

Das neue prozessorgesteuerte 40MHz-Analog-Scope HM404-2 mit Auto-Set, Readout/Cursor, Save/Recall, RS232-Interface u. Kalibriermenü.

Technische Daten

Vertikal-Ablenkung

Betriebsarten: Kanal I oder Kanal II einzeln, Kanal I und Kanal II alternierend oder chop., **Summe** oder **Differenz** von KI und KII, **XY-Betrieb:** KI (X), K II (Y); KII invertierbar.
Bandbreite: 2x **0-40MHz** (-3dB)
 Anstiegszeit: <8,7ns, Überschwingen: ≤1%
Ablenkoeffizienten: 14 kalibrierte Stellungen
1mV - 2mV/cm ±5% (0 bis 10MHz (-3dB))
5mV - 20V/cm ±3% (1-2-5 Teilung)
 variabel 2,5:1 bis **50V/cm** (unkalibriert)
Eingangsimpedanz: 1MΩ || 18pF
 Eingangskopplung: DC - AC - GD (Ground)
 Eingangsspannung: max. 400V (DC + Spitze AC)

Triggerung

Automatik (Spitzenwert): <20Hz-100MHz (≥5mm), Normal mit Level-Einst.: **DC->100MHz** (≥5mm)
 Flankenrichtung: positiv oder negativ
ALT-Triggerung: (≥8mm) Triggeranzeige mit LED
Quellen: Kanal I o. II, + altern, Netz, extern
 Kopplung: **AC** (10Hz - 100MHz), **DC** (0 - 100MHz), **HF** (50kHz - 100MHz), **LF** (0 - 1,5kHz)
Triggerung ext.: ≥0,3V_{ss} von DC bis 100MHz
Aktiver TV-Sync-Separator für Bild und Zeile
2. Triggerung mit Level-Einstellung u. Flankenwahl

Horizontal-Ablenkung

Zeitkoeffizienten: 22 kalibrierte Stellungen von **0,5s** bis **50ns/cm** ±3% (1-2-5 Teilung),
X-Dehnung x10 bis **10ns/cm** ±5%
 variabel 2,5:1 bis max. 1,25s/cm (unkalibriert)
Ablenkverzögerung: ca. 140ms - 200ns
Hold-off-Zeit: variabel bis ca. 10:1
Bandbreite X-Verstärker: 0-3MHz (-3dB)
X-Y-Phasendifferenz: <3° unter 120kHz

Bedienung / Anzeigen

AUTOSET (automatische Parametereinstellung)
Save und Recall: für 9 kompl. Einstellungen
Readout: Anzeige diverser **Meßparameter**
Cursormessungen: von ΔU, Δt oder 1/Δt (Freq.)
 Schnittstelle: **RS-232** (serienmäßig)
Exklusives Zubehör: Fernbedienung **HZ68**, Opto-Schnittstelle **HZ70** (mit Lichtleiterkabel)

Komponententester

Testspannung: ca. 7V_{eff} (Leerlauf) ca. 50Hz
Teststrom: max. 7mA_{eff} (Kurzschluß)
 Prüfkreis liegt einpolig an Masse (Schutzleiter)

Verschiedenes

Röhre: 8x10cm, Innenrastrer, **2000V** Beschl.
 Strahldrehung auf Frontseite einstellbar
Kalibrator: Rechteckgenerator (t_s <4ns), ≈1kHz / 1MHz; Ausgang: 0,2V ±1%
 Z-Eingang (Heligkeitsmodulation), max. +5V(TTL).
 Netzanschluß: 100-240V~, 50/60Hz
 bei Inbetriebnahme automatischer Selbsttest
Leistungsaufnahme: ca. 34 Watt bei 50Hz
 Zul. Umgebungstemperatur: 0°C...+40°C
Schutzart: Schutzklasse I (IEC1010-1/VDE 0411)
 Gewicht: ca. 5,6kg, Farbe: techno-braun
 Größe: **B 285, H 125, T 380 mm** 03/98

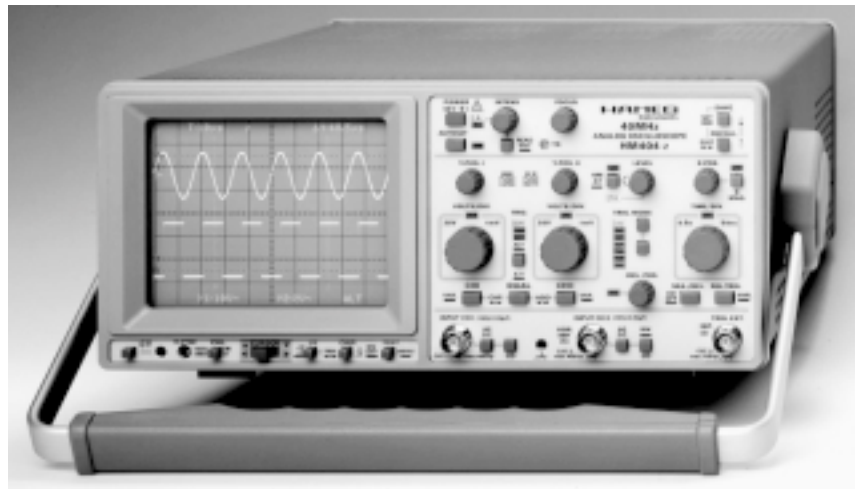

2 Kanäle, DC-40MHz, 1mV-50V/cm, Komponenten-Tester, Triggerung DC-100MHz (autom. Spitzenwert) ab 0,5cm, Zeitbasis 0,5s/cm -10ns/cm, mit Delay und 2. Triggerung.

Die Eigenschaften des neuen **HM404-2** entsprechen dem Komfort von Hightech-Oszilloskopen. **2 Prozessoren** sorgen dafür, daß alle eingegebenen Befehle in Bruchteilen von Sekunden ausgeführt werden. Bei der Inbetriebnahme erfolgt ca.10sek. ein auf dem Bildschirm angezeigter Selbsttest.

Für Darstellungen einfacher Signale sollte man die Autoset-Taste benutzen. Dann werden alle notwendigen Bedienvorgänge vom Oszilloskop selbst ausgeführt. Eine manuelle Korrektur ist auch danach noch möglich. Alle Meßparameter und diverse Funktionen werden über **Readout** auf dem Bildschirm angezeigt. Mit Hilfe der Cursor ist das exakte Ausmessen der dargestellten Signale möglich. Als weitere Features verfügt der **HM404-2** über **9 Speicherplätze** für kompl. Geräte-Einstellungen, welche man mit den **Save/Recall**-Tasten abspeichern und beliebig wieder aufrufen kann.

Exzellent auch die Eigenschaften der Meßverstärker und der Triggerung, mit denen man trotz der Bandbreite von **40MHz** dennoch Signale bis **100MHz** darstellen kann. Zu erwähnen ist noch die hochauflösende Zeitbasis, die im Delay-Betrieb zusammen mit einer **2. Triggerung** auch die Aufzeichnung stark gedehnter, asynchroner Signalanteile gestattet. Ein **Komponententester** und der **1kHz/1MHz Kalibrator** gehören nach wie vor zur Standard-Ausrüstung.

Für die Steuerung über einen **Personal Computer** ist ein **RS-232 Interface** eingebaut. Die **Dokumentation der Oszilloskopbefehle** und die Software SP107 (nur zur Steuerung) gehört zum Lieferumfang.

Burst eines Fernsehsignals im Delay-betrieb mit 2. Triggerung

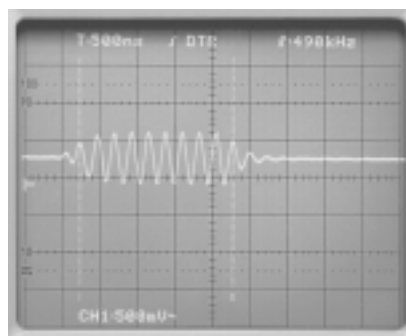

50 und 100MHz Signale, mit alternierender Darstellung inklusiv Cursor und Frequenzanzeige

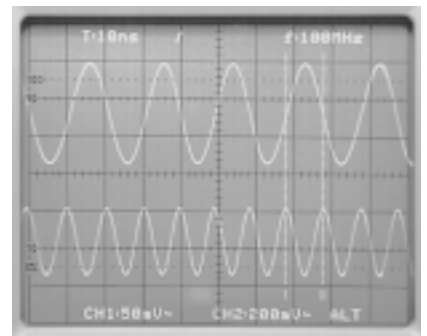

Beide Fotos zeigen Darstellungen die viele Oszilloskope dieser Preisklasse nicht zeigen können

Inkl. Zubehör: Netzkabel, Manual auf CD-Rom und 2 Tastköpfe 1:1/10:1

Allgemeines

Sofort nach dem Auspacken sollte das Gerät auf mechanische Beschädigungen und lose Teile im Innern überprüft werden. Falls ein Transportschaden vorliegt, ist sofort der Lieferant zu informieren. Das Gerät darf dann nicht in Betrieb gesetzt werden.

Symbole

 Bedienungsanleitung beachten

 Hochspannung

 Erde

Aufstellung des Gerätes

Für die optimale Betrachtung des Bildschirms kann das Gerät in drei verschiedenen Positionen aufgestellt werden (siehe Bilder C, D, E). Wird das Gerät nach dem Tragen senkrecht aufgesetzt, bleibt der Griff automatisch in der Tragestellung stehen, siehe Abb. A.

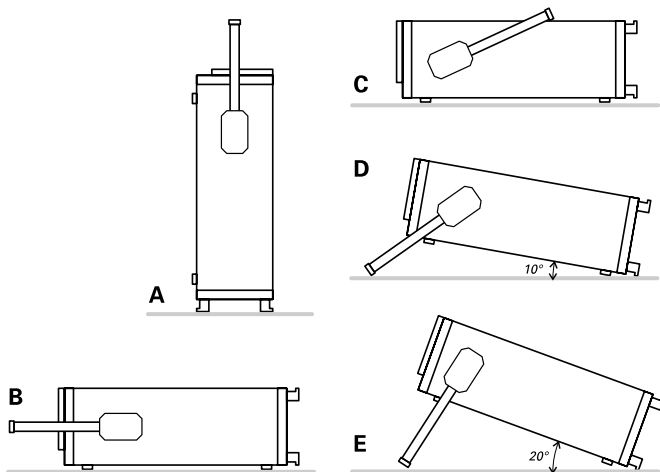

Will man das Gerät waagrecht auf eine Fläche stellen, wird der Griff einfach auf die obere Seite des Oszilloskops gelegt (Abb. C). Wird eine Lage entsprechend Abb. D gewünscht (10° Neigung), ist der Griff, ausgehend von der Tragestellung A, in Richtung Unterkante zu schwenken, bis er automatisch einrastet. Wird für die Betrachtung eine noch höhere Lage des Bildschirms erforderlich, zieht man den Griff wieder aus der Raststellung und drückt ihn weiter nach hinten, bis er abermals einrastet (Abb. E mit 20° Neigung). Der Griff läßt sich auch in eine Position für waagrechtes Tragen bringen. Hierfür muß man diesen in Richtung Oberseite schwenken und, wie aus Abb. B ersichtlich, ungefähr in der Mitte schräg nach oben ziehend einrasten. Dabei muß das Gerät gleichzeitig angehoben werden, da sonst der Griff sofort wieder ausrastet.

Sicherheit

Dieses Gerät ist gemäß VDE 0411 Teil 1, Sicherheitsbestimmungen für elektrische Meß-, Steuer-, Regel- und Laborgeräte, gebaut und geprüft und hat das Werk in sicherheitstechnisch einwandfreiem Zustand verlassen. Es entspricht damit auch den Bestimmungen der europäischen Norm EN 61010-1 bzw. der internationalen Norm IEC 1010-1. Um diesen Zustand zu erhalten und einen gefahrlosen Betrieb sicherzustellen, muß der Anwender die Hinweise und Warnvermerke beachten, die in dieser Bedienungsanleitung enthalten sind. Gehäuse, Chassis und alle Meßanschlüsse sind mit dem Netzschutzleiter verbunden. Das Gerät entspricht den Bestimmun-

gen der Schutzklasse I. Die berührbaren Metallteile sind gegen die Netzpole mit 2200V Gleichspannung geprüft. Durch Verbindung mit anderen Netzanschlußgeräten können u.U. netzfrequente Brummspannungen im Meßkreis auftreten. Dies ist bei Benutzung eines Schutz-Trenntransformators der Schutzklasse II leicht zu vermeiden. Das Oszilloskop darf aus Sicherheitsgründen nur an vorschriftsmäßigen Schutzkontaktsteckdosen betrieben werden. Der Netzstecker muß eingeführt sein, bevor Signalstromkreise angeschlossen werden. Die Auftrennung der Schutzkontaktverbindung ist unzulässig.

Die meisten Elektronenröhren generieren γ -Strahlen. Bei diesem Gerät bleibt die Ionendosisleistung weit unter dem gesetzlich zulässigen Wert von 36 pA/kg.

Wenn anzunehmen ist, daß ein gefahrloser Betrieb nicht mehr möglich ist, so ist das Gerät außer Betrieb zu setzen und gegen unabsichtlichen Betrieb zu sichern. Diese Annahme ist berechtigt,

- wenn das Gerät sichtbare Beschädigungen hat,
- wenn das Gerät lose Teile enthält,
- wenn das Gerät nicht mehr arbeitet,
- nach längerer Lagerung unter ungünstigen Verhältnissen (z.B. im Freien oder in feuchten Räumen),
- nach schweren Transportbeanspruchungen (z.B. mit einer Verpackung, die nicht den Mindestbedingungen von Post, Bahn oder Spedition entspricht).

Bestimmungsgemäßer Betrieb

Achtung!

Das Meßgerät ist nur zum Gebrauch durch Personen bestimmt, die mit den beim Messen elektrischer Größen verbundenen Gefahren vertraut sind.

Das Oszilloskop ist für den Betrieb in folgenden Bereichen bestimmt: Industrie-, Wohn-, Geschäfts- und Gewerbebereich sowie Kleinbetriebe.

Aus Sicherheitsgründen darf das Oszilloskop nur an vorschriftsmäßigen Schutzkontaktsteckdosen betrieben werden. Die Auftrennung der Schutzkontaktverbindung ist unzulässig. Der Netzstecker muß eingeführt sein, bevor Signalstromkreise angeschlossen werden.

Der zulässige Umgebungstemperaturbereich während des Betriebs reicht von 0°C... +40°C. Während der Lagerung oder des Transports darf die Temperatur zwischen -40°C und +70°C betragen. Hat sich während des Transports oder der Lagerung Kondenswasser gebildet, muß das Gerät ca. 2 Stunden akklimatisiert werden, bevor es in Betrieb genommen wird.

Das Oszilloskop ist zum Gebrauch in sauberen, trockenen Räumen bestimmt. Es darf nicht bei besonders großem Staub- bzw. Feuchtigkeitsgehalt der Luft, bei Explosionsgefahr sowie bei aggressiver chemischer Einwirkung betrieben werden.

Die Betriebslage ist beliebig. Eine ausreichende Luftzirkulation (Konvektionskühlung) ist jedoch zu gewährleisten. Bei Dauerbetrieb ist folglich eine horizontale oder schräge Betriebslage (Aufstellbügel) zu bevorzugen.

Die Lüftungslöcher dürfen nicht abgedeckt werden!

Nennzeiten mit Toleranzangaben gelten nach einer Anwärzeit von min. 20 Minuten und bei einer Umgebungstemperatur zwischen 15°C und 30°C. Werte ohne Toleranzangabe sind Richtwerte eines durchschnittlichen Gerätes.

Garantie

Jedes Gerät durchläuft vor dem Verlassen der Produktion einen Qualitätstest mit 10-stündigem „burn-in“. Im intermittierenden Betrieb wird dabei fast jeder Frühhausfall erkannt. Dem folgt ein 100% Test jedes Gerätes, bei dem alle Betriebsarten und die Einhaltung der technischen Daten geprüft werden.

Dennoch ist es möglich, daß ein Bauteil erst nach längerer Betriebsdauer ausfällt. Daher wird auf alle Geräte eine Funktionsgarantie von 2 Jahren gewährt. Voraussetzung ist, daß im Gerät keine Veränderungen vorgenommen wurden.

Für Versendungen per Post, Bahn oder Spedition darf nur die Originalverpackung verwendet werden. Transport- oder sonstige Schäden, verursacht durch grobe Fahrlässigkeit, werden von der Garantie nicht erfaßt. Bei einer Beanstandung sollte man am Gehäuse des Gerätes eine stichwortartige Fehlerbeschreibung anbringen. Wenn dabei gleich der Name und die Telefon-Nr. (Vorwahl und Ruf- bzw. Durchwahl-Nr. oder Abteilungsbezeichnung) für evtl. Rückfragen angegeben wird, dient dies einer beschleunigten Abwicklung.

Wartung

Verschiedene wichtige Eigenschaften des Oszilloskops sollten in gewissen Zeitabständen sorgfältig überprüft werden. Nur so besteht eine weitgehende Sicherheit, daß alle Signale mit der den technischen Daten zugrundeliegenden Exaktheit dargestellt werden. Sehr empfehlenswert ist ein **SCOPE-TESTER HZ60**, der trotz seines niedrigen Preises Aufgaben dieser Art hervorragend erfüllt.

Die Außenseite des Oszilloskops sollte regelmäßig mit einem Staubpinsel gereinigt werden. Hartnäckiger Schmutz an Gehäuse und Griff, den Kunststoff- und Aluminiumteilen läßt sich mit einem angefeuchteten Tuch (Wasser +1% Entspannungsmittel) entfernen. Bei fettigem Schmutz kann Brennspiritus oder Waschbenzin (Petroleumäther) benutzt werden. Die Sichtscheibe darf nur mit Wasser oder Waschbenzin (aber nicht mit Alkohol oder Lösungsmitteln) gereinigt werden, sie ist dann noch mit einem trockenen, sauberen, fuselfreien Tuch nachzureiben. Nach der Reinigung sollte sie mit einer handelsüblichen antistatischen Lösung, geeignet für Kunststoffe, behandelt werden. Keinesfalls darf die Reinigungsflüssigkeit in das Gerät gelangen. Die Anwendung anderer Reinigungsmittel kann die Kunststoff- und Lackoberflächen angreifen.

Schutzschaltung

Dieses Gerät ist mit einem Schaltnetzteil ausgerüstet, welches über Überstrom und -spannungs-Schutzschaltungen verfügt. Im Fehlerfall kann ein sich periodisch wiederholendes tickendes Geräusch hörbar sein.

Netzspannung

Das Gerät arbeitet mit Netzwechselfspannungen von 100V bis 240V. Eine Netzspannungsumschaltung ist daher nicht vorgezogen.

Die Netzeingangssicherungen sind von außen zugänglich. Netzstecker-Buchse und Sicherungshalter bilden eine Einheit. Der Sicherungshalter befindet sich über der 3poligen Netzstecker-Buchse.

Ein Auswechseln der Sicherungen darf und kann (bei unbeschädigtem Sicherungshalter) nur erfolgen, wenn zuvor das Netzkabel aus der Buchse entfernt wurde. Mit einem geeigneten Schraubenzieher (Klingenbreite ca. 2mm) werden die an der linken und rechten Seite des Sicherungshalters befindlichen Kunststoffarretierungen nach Innen gedrückt. Der Ansetzpunkt ist am Gehäuse mit zwei schrägen Führungen markiert. Beim Entriegeln wird der Sicherungshalter durch Druckfedern nach außen gedrückt und kann entnommen werden. Jede Sicherung kann dann entnommen und ebenso ersetzt werden.

Es ist darauf zu achten, daß die zur Seite herausstehenden Kontaktfedern nicht verbogen werden. Das Einsetzen des Sicherungshalters ist nur möglich, wenn der Führungssteg zur Buchse zeigt. Der Sicherungshalter wird gegen den Federdruck eingeschoben, bis beide Kunststoffarretierungen einrasten. Die Verwendung „geflickter“ Sicherungen oder das Kurzschließen des Sicherungshalters ist unzulässig. Dadurch entstehende Schäden fallen nicht unter die Garantieleistungen.

Sicherungstyp:

**Größe 5 x 20 mm; 250V~, C;
IEC 127, Bl. III; DIN 41 662
(evtl. DIN 41 571, Bl. 3).
Abschaltung: träge (T) 0,8A.**



ACHTUNG!

Im Inneren des Gerätes befindet sich im Bereich des Schaltnetztes eine Sicherung:

**Größe 5 x 20 mm; 250V~, C;
IEC 127, Bl. III; DIN 41 662
(evtl. DIN 41 571, Bl. 3).
Abschaltung: flink (F) 0,8A.**

Diese Sicherung darf nicht vom Anwender ersetzt werden.

Die Grundlagen der Signalaufzeichnung

Art der Signalspannung

Das Oszilloskop **HM404-2** erfaßt praktisch alle sich periodisch wiederholenden Signalarten (Wechselspannungen) mit Frequenzen bis mindestens 40 MHz (-3dB) und Gleichspannungen.

Der Vertikalverstärker ist so ausgelegt, daß die Übertragungsgüte nicht durch eigenes Überschwingen beeinflusst wird.

Die Darstellung einfacher elektrischer Vorgänge, wie sinusförmige HF- und NF-Signale oder netzfrequente Brummspannungen, ist in jeder Hinsicht problemlos. Beim Messen ist ein ab ca. 14MHz zunehmender Meßfehler zu berücksichtigen, der durch Verstärkungsabfall bedingt ist. Bei ca. 26MHz beträgt der Abfall etwa 10%, der tatsächliche Spannungswert ist dann ca. 11% größer als der angezeigte Wert. Wegen der differierenden Bandbreiten der Vertikalverstärker (-3dB zwischen 40MHz und 42MHz) ist der Meßfehler nicht so exakt definierbar.

Bei der Aufzeichnung rechteck- oder impulsartiger Signalspannungen ist zu beachten, daß auch deren Oberwellenteile übertragen werden müssen. Die Folgefrequenz des Signals muß deshalb wesentlich kleiner sein als die obere Grenzfrequenz des Vertikalverstärkers. Bei der Auswertung solcher Signale ist dieser Sachverhalt zu berücksichtigen.

Schwieriger ist das Oszilloskopieren von Signalgemischen, besonders dann, wenn darin keine mit der Folgefrequenz ständig wiederkehrenden höheren Pegelwerte enthalten sind, auf die getriggert werden kann. Dies ist z.B. bei Burst-Signalen der Fall. Um auch dann ein gut getriggertes Bild zu erhalten, ist u.U. eine Veränderung der HOLD OFF- Zeit erforderlich. Fernseh-Video-Signale (FBAS-Signale) sind mit Hilfe des aktiven TV-Sync-Separators leicht triggerbar.

Die zeitliche Auflösung ist unproblematisch. Beispielsweise wird bei ca. 40MHz und der kürzesten einstellbaren Ablenkzeit (10ns/cm) alle 2,5cm ein Kurvenzug geschrieben.

Für den wahlweisen Betrieb als Wechsel- oder Gleichspannungsverstärker hat jeder Vertikalverstärker-Eingang eine AC/DC-Taste (DC = direct current; AC = alternating current). Mit Gleichstromkopplung DC sollte nur bei vorgeschaltetem Tastteiler oder bei sehr niedrigen Frequenzen gearbeitet werden bzw. wenn die Erfassung des Gleichspannungsanteils der Signalspannung unbedingt erforderlich ist.

Bei der Aufzeichnung sehr niederfrequenter Impulse können bei AC-Kopplung (Wechselstrom) des Vertikalverstärkers störende Dachschrägen auftreten (AC-Grenzfrequenz ca. 1,6Hz für 3dB). In diesem Falle ist, wenn die Signalspannung nicht mit einem hohen Gleichspannungspegel überlagert ist, die DC-Kopplung vorzuziehen. Andernfalls muß vor den Eingang des auf DC-Kopplung geschalteten Meßverstärkers ein entsprechend großer Kondensator geschaltet werden. Dieser muß eine genügend große Spannungsfestigkeit besitzen. DC-Kopplung ist auch für die Darstellung von Logik- und Impulssignalen zu empfehlen, besonders dann, wenn sich dabei das Tastverhältnis ständig ändert. Andernfalls wird sich das Bild bei jeder Änderung auf- oder abwärts bewegen. Reine Gleichspannungen können nur mit DC-Kopplung gemessen werden.

Die mit der AC/DC -Taste gewählte Eingangskopplung wird mit dem READOUT (Schirmbild) angezeigt. Das = -Symbol zeigt DC-Kopplung an, während AC-Kopplung mit dem ~ -Symbol angezeigt wird (**siehe "Bedienelemente und Readout"**).

Größe der Signalspannung

In der allgemeinen Elektrotechnik bezieht man sich bei Wechselspannungsangaben in der Regel auf den Effektivwert.

Für Signalgrößen und Spannungsbezeichnungen in der Oszilloskopie wird jedoch der V_{ss} -Wert (Volt-Spitze-Spitze) verwendet. Letzterer entspricht den wirklichen Potentialverhältnissen zwischen dem positivsten und negativsten Punkt einer Spannung.

Will man eine auf dem Oszilloskopschirm aufgezeichnete sinusförmige Größe auf ihren Effektivwert umrechnen, muß der sich in V_{ss} ergebende Wert durch $2 \times \sqrt{2} = 2,83$ dividiert werden. Umgekehrt ist zu beachten, daß in V_{eff} angegebene sinusförmige Spannungen den 2,83fachen Potentialunterschied in V_{ss} haben. Die Beziehungen der verschiedenen Spannungsgrößen sind aus der nachfolgenden Abbildung ersichtlich.

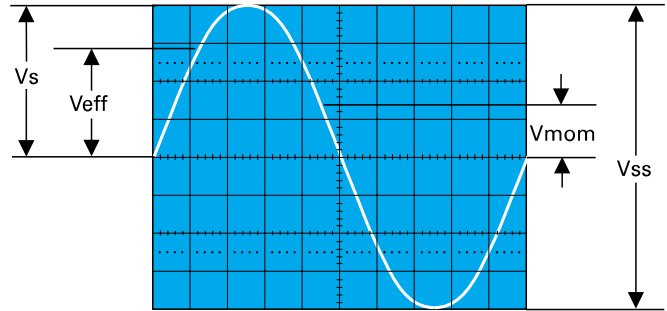

Spannungswerte an einer Sinuskurve

V_{eff} = Effektivwert; V_s = einfacher Spitzenwert;
 V_{ss} = Spitze-Spitze-Wert;
 V_{mom} = Momentanwert (zeitabhängig)

Die minimal erforderliche Signalspannung am Y-Eingang für ein 1 cm hohes Bild beträgt $1mV_{ss}$ ($\pm 5\%$), wenn mit dem READOUT (Schirmbild) der Ablenkoeffizient $1mV$ angezeigt wird und die Feineinstellung kalibriert ist. Es können jedoch auch noch kleinere Signale aufgezeichnet werden. Die möglichen Ablenkoeffizienten sind in mV_{ss}/cm oder V_{ss}/cm angegeben. Die Größe der angelegten Spannung ermittelt man durch Multiplikation des eingestellten Ablenkoeffizienten mit der abgelesenen vertikalen Bildhöhe in cm. Wird mit Tastteiler 10:1 gearbeitet, ist nochmals mit 10 zu multiplizieren.

Für Amplitudenmessungen muß sich die Feineinstellung in ihrer kalibrierten Stellung befinden. Unkalibriert kann die Ablenkempfindlichkeit mindestens bis zum Faktor 2,5:1 verringert werden (siehe "Bedienelemente und Readout"). So kann jeder Zwischenwert innerhalb der 1-2-5 Abstufung des Teilerschalters eingestellt werden. Ohne Tastteiler sind damit Signale bis $400V_{ss}$ darstellbar (Ablenkoeffizient auf $20V/cm$, Feineinstellung 2,5:1).

Mit den Bezeichnungen

- H = Höhe in cm des Schirmbildes,
- U = Spannung in V_{ss} des Signals am Y-Eingang,
- A = Ablenkoeffizient in V/cm (VOLTS / DIV.-Anzeige)

läßt sich aus gegebenen zwei Werten die dritte Größe errechnen:

$$U = A \cdot H \quad H = \frac{U}{A} \quad A = \frac{U}{H}$$

Alle drei Werte sind jedoch nicht frei wählbar. Sie müssen innerhalb folgender Grenzen liegen (Triggerschwelle, Ablesegenauigkeit):

- H zwischen 0,5cm und 8cm, möglichst 3,2cm und 8cm,
- U zwischen $0,5mV_{ss}$ und $160V_{ss}$,
- A zwischen $1mV/cm$ und $20V/cm$ in 1-2-5 Teilung.

Beispiel:

Eingest. Ablenkoeffizient $A = 50\text{mV/cm}$ ($0,05\text{V/cm}$)
 abgelesene Bildhöhe $H = 4,6\text{cm}$,
 gesuchte Spannung $U = 0,05 \times 4,6 = 0,23V_{SS}$

Eingangsspannung $U = 5V_{SS}$,
 eingestellter Ablenkoeffizient $A = 1\text{V/cm}$,
 gesuchte Bildhöhe $H = 5:1 = 5\text{cm}$

Signalspannung $U = 230V_{eff} \times 2 \times \sqrt{2} = 651V_{SS}$
 (Spannung $> 160V_{SS}$, mit Tastteiler 10:1 $U = 65,1V_{SS}$),
 gewünschte Bildhöhe $H = \text{mind. } 3,2\text{cm}$, $\text{max. } 8\text{cm}$,
 maximaler Ablenkoeffizient $A = 65,1:3,2 = 20,3\text{V/cm}$,
 minimaler Ablenkoeffizient $A = 65,1:8 = 8,1\text{V/cm}$,
 einzustellender Ablenkoeffizient $A = 10\text{V/cm}$

Die vorherigen Beispiele beziehen sich auf die Ablesung mittels des Innenrasters der Strahlröhre, können aber wesentlich einfacher mit den auf ΔV -Messung geschalteten Cursors ermittelt werden (siehe "Bedienelemente und Readout").

Die Spannung am Y-Eingang darf 400V (unabhängig von der Polarität) nicht überschreiten.

Ist das zu messende Signal eine Wechselspannung, die einer Gleichspannung überlagert ist (Mischspannung), beträgt der höchstzulässige Gesamtwert beider Spannungen (Gleichspannung und einfacher Spitzenwert der Wechselspannung) ebenfalls + bzw. -400V (siehe Abbildung). Wechselspannungen, deren Mittelwert Null ist, dürfen maximal $800V_{SS}$ betragen.

Beim Messen mit Tastteilern sind deren höhere Grenzwerte nur dann maßgebend, wenn DC-Eingangskopplung am Oszilloskop vorliegt.

Liegt eine Gleichspannung am Eingang an und ist die Eingangskopplung auf AC geschaltet, gilt der niedrigere Grenzwert des Oszilloskopeingangs (400V). Der aus dem Widerstand im Tastkopf und dem $1\text{M}\Omega$ Eingangswiderstand des Oszilloskops bestehende Spannungsteiler ist, durch den bei AC-Kopplung dazwischen geschalteten Eingangs-Kopplungskondensator, für Gleichspannungen unwirksam. Gleichzeitig wird dann der Kondensator mit der ungeteilten Gleichspannung belastet. Bei Mischspannungen ist zu berücksichtigen, daß bei AC-Kopplung deren Gleichspannungsanteil ebenfalls nicht geteilt wird, während der Wechselspannungsanteil einer frequenzabhängigen Teilung unterliegt, die durch den kapazitiven Widerstand des Koppelkondensators bedingt ist. Bei Frequenzen $\geq 40\text{Hz}$ kann vom Teilungsverhältnis des Tastteilers ausgegangen werden.

Unter Berücksichtigung der zuvor erläuterten Bedingungen, können mit **HAMEG** 10:1 Tastteilern Gleichspannungen bis 600V bzw. Wechselspannungen (mit Mittelwert Null) bis $1200V_{SS}$ gemessen werden. Mit Spezialtastteilern 100:1 (z.B. HZ53) lassen sich Gleichspannungen bis 1200V bzw. Wechselspannungen (mit Mittelwert Null) bis $2400V_{SS}$ messen. Allerdings verringert sich dieser Wert bei höheren Frequenzen (siehe technische Daten HZ53). Mit einem normalen Tastteiler 10:1 riskiert man bei so hohen Spannungen, daß der den Teiler-Längswiderstand überbrückende C-Trimmer durchschlägt, wodurch der Y-Eingang des Oszilloskops beschädigt werden kann.

Soll jedoch z.B. nur die Restwelligkeit einer Hochspannung oszilloskopiert werden, genügt auch der 10:1-Tastteiler. Diesem ist dann noch ein entsprechend hochspannungsfester Kondensator (etwa 22-68 nF) vorzuschalten.

Mit der auf **GD** geschalteten Eingangskopplung und dem **Y-POS.**-Einsteller kann vor der Messung eine horizontale Raster-

linie als Referenzlinie für Massepotential eingestellt werden. Sie kann beliebig zur horizontalen Mittellinie eingestellt werden, je nachdem, ob positive und/oder negative Abweichungen vom Massepotential zahlenmäßig erfaßt werden sollen.

Gesamtwert der Eingangsspannung

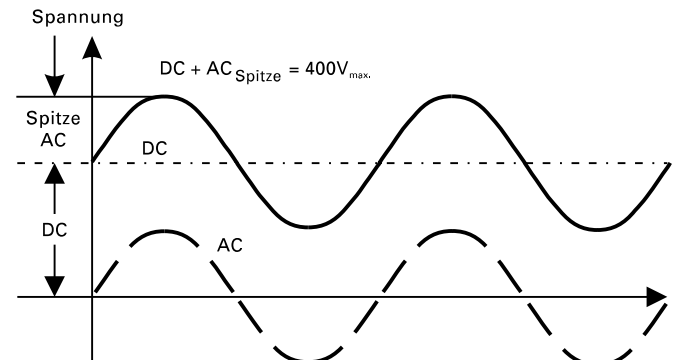

Die gestrichelte Kurve zeigt eine Wechselspannung, die um 0 Volt schwankt. Ist diese Spannung einer Gleichspannung überlagert (DC), so ergibt die Addition der positiven Spitze zur Gleichspannung die maximal auftretende Spannung (DC + AC Spitze).

Zeitwerte der Signalspannung

In der Regel handelt es sich in der Oszilloskopie um zeitlich wiederkehrende Spannungsverläufe, im folgenden Perioden genannt. Die Zahl der Perioden pro Sekunde ist die Folgefrequenz. Abhängig von der Zeitbasis-Einstellung (**TIME/DIV.**) können eine oder mehrere Signalperioden oder auch nur ein Teil einer Periode dargestellt werden. Die Zeitkoeffizienten werden mit dem **READOUT** (Schirmbild) angezeigt und in ms/cm, $\mu\text{s/cm}$ und ns/cm angegeben.

Die folgenden Beispiele beziehen sich auf die Ablesung mittels des Innenrasters der Strahlröhre, können aber wesentlich einfacher mit den auf ΔT - bzw. $1/\Delta T$ - (Frequenz) Messung geschalteten Cursors ermittelt werden (siehe "Bedienelemente und Readout").

Die Dauer einer Signalperiode, bzw. eines Teils davon, ermittelt man durch Multiplikation des betreffenden Zeitabschnitts (Horizontalabstand in cm) mit dem eingestellten Zeitkoeffizienten. Dabei muß die Zeit-Feineinstellung kalibriert sein. Unkalibriert kann die Zeitablenkgeschwindigkeit mindestens um den Faktor 2,5:1 verringert werden. So kann jeder Zwischenwert innerhalb der 1-2-5 Abstufung der Zeit-Ablenkoeffizienten eingestellt werden.

Mit den Bezeichnungen:

- L = Länge in cm einer Periode (Welle) auf dem Schirmbild,
- T = Zeit in s für eine Periode,
- F = Folgefrequenz in Hz,
- Z = Zeitkoeffizient in s/cm (TIME / DIV.-Anzeige)

und der Beziehung $F = 1/T$ lassen sich folgende Gleichungen aufstellen:

$$T = L \cdot Z \quad L = \frac{T}{Z} \quad Z = \frac{T}{L}$$

$$F = \frac{1}{L \cdot Z} \quad L = \frac{1}{F \cdot Z} \quad Z = \frac{1}{L \cdot F}$$

Alle vier Werte sind jedoch nicht frei wählbar. Sie sollten innerhalb folgender Grenzen liegen:

- L zwischen 0,2 und 10cm, möglichst 4 bis 10cm,
- T zwischen 10ns und 5s,

Die Grundlagen der Signalaufzeichnung

- F zwischen 0,5Hz und 40MHz,
- Z zwischen 100ns/cm und 500ms/cm in 1-2-5 Teilung (ohne X-Dehnung x10), und
- Z zwischen 10ns/cm und 50ms/cm in 1-2-5 Teilung (bei X-Dehnung x10).

Beispiele:

Länge eines Wellenzugs (einer Periode) $L = 7\text{cm}$,
 eingestellter Zeitkoeffizient $Z = 0,1\mu\text{s/cm}$,
 gesuchte Periodenzeit $T = 7 \times 0,1 \times 10^{-6} = 0,7\mu\text{s}$
 gesuchte Folgefrequenz $F = 1:(0,7 \times 10^{-6}) = 1,428\text{MHz}$.

Zeit einer Signalperiode $T = 1\text{s}$,
 eingestellter Zeitkoeffizient $Z = 0,2\text{s/cm}$,
 gesuchte Länge $L = 1:0,2 = 5\text{cm}$.

Länge eines Brummspannung-Wellenzugs $L = 1\text{cm}$,
 eingestellter Zeitkoeffizient $Z = 10\text{ms/cm}$,
 gesuchte Brummfrequenz $F = 1:(1 \times 10 \times 10^{-3}) = 100\text{Hz}$.

TV-Zeilensfrequenz $F = 15\,625\text{Hz}$,
 eingestellter Zeitkoeffizient $Z = 10\mu\text{s/cm}$,
 gesuchte Länge $L = 1:(15\,625 \times 10^{-6}) = 6,4\text{cm}$.

Länge einer Sinuswelle $L = \text{min. } 4\text{cm, max. } 10\text{cm}$,
 Frequenz $F = 1\text{kHz}$,
 max. Zeitkoeffizient $Z = 1:(4 \times 10^3) = 0,25\text{ms/cm}$,
 min. Zeitkoeffizient $Z = 1:(10 \times 10^3) = 0,1\text{ms/cm}$,
 einzustellender Zeitkoeffizient $Z = 0,2\text{ms/cm}$,
 dargestellte Länge $L = 1:(103 \times 0,2 \times 10^{-3}) = 5\text{cm}$.

Länge eines HF-Wellenzugs $L = 1\text{cm}$,
 eingestellter Zeitkoeffizient $Z = 0,5\mu\text{s/cm}$,
 gedrückte Dehnungstaste X-MAG. (x 10) : $Z = 50\text{ns/cm}$,
 gesuchte Signalfreq. $F = 1:(1 \times 50 \times 10^{-9}) = 20\text{MHz}$,
 gesuchte Periodenzeit $T = 1:(20 \times 10^6) = 50\text{ns}$.

Ist der zu messende Zeitabschnitt im Verhältnis zur vollen Signalperiode relativ klein, sollte man mit gedehntem Zeitmaßstab (**X-MAG. x10**) arbeiten. Durch Drehen des **X-POS.**-Knopfes kann der interessierende Zeitabschnitt in die Mitte des Bildschirms geschoben werden. Das Systemverhalten einer Impulsspannung wird durch deren Anstiegszeit bestimmt. Impuls-Anstiegs-/Abfallzeiten werden zwischen dem 10%- und 90%-Wert ihrer vollen Amplitude gemessen.

Messung:

- Die Flanke des betr. Impulses wird exakt auf 5cm Schreibhöhe eingestellt (durch Y-Teiler und dessen Feineinstellung.)
- Die Flanke wird symmetrisch zur X- und Y-Mittellinie positioniert (mit X- und Y-Pos. Einsteller).
- Die Schnittpunkte der Signalflanke mit den 10%- bzw. 90%-Linien jeweils auf die horizontale Mittellinie loten und deren zeitlichen Abstand auswerten ($T=LxZ$).
- Die optimale vertikale Bildlage und der Meßbereich für die Anstiegszeit sind in der folgenden Abbildung dargestellt.

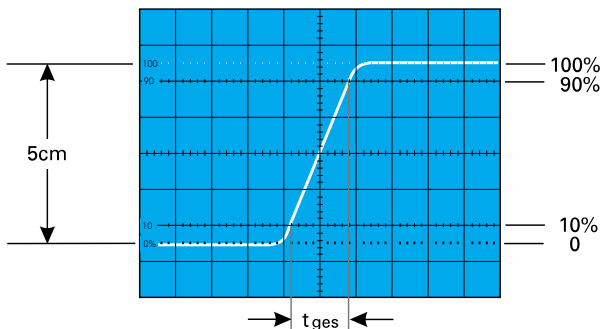

Bei einem eingestellten Zeitkoeffizienten von 10ns/cm ergäbe das Bildbeispiel eine gemessene Gesamtanstiegszeit von

$$t_{\text{ges}} = 1,6\text{cm} \times 10\text{ns/cm} = 16\text{ns}$$

Bei sehr kurzen Zeiten ist die Anstiegszeit des Oszilloskop-Vertikalverstärkers und des evtl. benutzten Tastteilers geometrisch vom gemessenen Zeitwert abzuziehen. Die Anstiegszeit des Signals ist dann

$$t_a = \sqrt{t_{\text{ges}}^2 - t_{\text{osc}}^2 - t_t^2}$$

Dabei ist t_{ges} die gemessene Gesamtanstiegszeit, t_{osc} die vom Oszilloskop (beim **HM404-2** ca. 8,75ns) und t_t die des Tastteilers, z.B. = 2ns. Ist t_{ges} größer als 100ns, kann die Anstiegszeit des Vertikalverstärkers vernachlässigt werden (Fehler <1%).

Obiges Bildbeispiel ergibt damit eine Signal-Anstiegszeit von

$$t = \sqrt{16^2 - 8,75^2 - 2^2} = 13,25$$

Die Messung der Anstiegs- oder Abfallzeit ist natürlich nicht auf die oben im Bild gezeigte Bild-Einstellung begrenzt. Sie ist so nur besonders einfach. Prinzipiell kann in jeder Bildlage und bei beliebiger Signalamplitude gemessen werden. Wichtig ist nur, daß die interessierende Signalflanke in voller Länge, bei nicht zu großer Steilheit, sichtbar ist und daß der Horizontalabstand bei 10% und 90% der Amplitude gemessen wird. Zeigt die Flanke Vor- oder Überschwingen, darf man die 100% nicht auf die Spitzenwerte beziehen, sondern auf die mittleren Dachhöhen. Ebenso werden Einbrüche oder Spitzen (glitches) neben der Flanke nicht berücksichtigt. Bei sehr starken Einschwingverzerrungen verliert die Anstiegs- oder Abfallzeitmessung allerdings ihren Sinn. Für Verstärker mit annähernd konstanter Gruppenlaufzeit (also gutem Impulsverhalten) gilt folgende Zahlenwert-Gleichung zwischen Anstiegszeit t_a (in ns) und Bandbreite B (in MHz):

$$t_a = \frac{350}{B} \quad B = \frac{350}{t_a}$$

Anlegen der Signalspannung

Ein kurzes Drücken der **AUTOSET**-Taste genügt, um automatisch eine sinnvolle, signalbezogene Geräteeinstellung zu erhalten (**siehe "AUTOSET"**). Die folgenden Erläuterungen beziehen sich auf spezielle Anwendungen, die eine manuelle Bedienung erfordern. **Die Funktion der Bedienelemente wird im Abschnitt "Bedienelemente und Readout" beschrieben.**

Vorsicht beim Anlegen unbekannter Signale an den Vertikaleingang!

Es wird empfohlen, möglichst immer mit Tastteiler zu messen! Ohne vorgeschalteten Tastteiler sollte als Signalkopplung zunächst immer AC und als Ablenkoeffizient 20V/cm eingestellt sein. Ist die Strahllinie nach dem Anlegen der Signalspannung plötzlich nicht mehr sichtbar, kann es sein, daß die Signalamplitude viel zu groß ist und der Vertikalverstärker total übersteuert. Dann ist der Ablenkoeffizient zu erhöhen (niedrigere Empfindlichkeit), bis die vertikale Auslenkung nur noch 3-8cm hoch ist. Bei kalibrierter Amplitudenmessung und mehr als 160V_{SS} großer Signalamplitude ist unbedingt ein Tastteiler vorzuschalten. Ist die Periodendauer des Meßsignals wesentlich länger als der eingestellte Zeit-Ablenkoeffizient, verdunkelt sich der Strahl. Dann sollte der Zeit-Ablenkoeffizient vergrößert werden.

Die Zuführung des aufzuzeichnenden Signals an den Y-Eingang des Oszilloskops ist mit einem abgeschirmten Meßkabel, wie z.B. **HZ32** und **HZ34** direkt, und über einen Tastteiler 10:1 geteilt möglich. Die Verwendung der genannten Meßkabel an hochohmigen Meßobjekten ist jedoch nur dann empfehlenswert.

lenswert, wenn mit relativ niedrigen, sinusförmigen Frequenzen (bis etwa 50kHz) gearbeitet wird. Für höhere Frequenzen muß die Meß-Spannungsquelle niederohmig, d.h. an den Kabel-Wellenwiderstand (in der Regel 50Ω) angepaßt sein.

Besonders bei der Übertragung von Rechteck- und Impuls-signalen ist das Kabel unmittelbar am Y-Eingang des Oszilloskops mit einem Widerstand gleich dem Kabel-Wellenwiderstand abzuschließen. Bei Benutzung eines 50Ω -Kabels, wie z.B. **HZ34**, ist hierfür von **HAMEG** der 50Ω -Durchgangsabschluß **HZ22** erhältlich. Vor allem bei der Übertragung von Rechtecksignalen mit kurzer Anstiegszeit werden ohne Abschluß an den Flanken und Dächern störende Einschwingverzerrungen sichtbar. Auch höherfrequente ($>100\text{kHz}$) Sinussignale dürfen generell nur impedanzrichtig abgeschlossen gemessen werden. Im allgemeinen halten Verstärker, Generatoren oder ihre Abschwächer die Nenn-Ausgangsspannung nur dann frequenzunabhängig ein, wenn ihre Anschlußkabel mit dem vorgeschriebenen Widerstand abgeschlossen wurden.

Dabei ist zu beachten, daß man den Abschlußwiderstand **HZ22** nur mit max. 2Watt belasten darf. Diese Leistung wird mit $10V_{\text{eff}}$ oder - bei Sinussignal - mit $28,3V_{\text{ss}}$ erreicht.

Wird ein Tastteiler 10:1 oder 100:1 verwendet, ist kein Abschluß erforderlich. In diesem Fall ist das Anschlußkabel direkt an den hochohmigen Eingang des Oszilloskops angepaßt. Mit Tastteiler werden auch hochohmige Spannungsquellen nur geringfügig belastet (ca. $10\text{M}\Omega$ || 12pF bzw. $100\text{M}\Omega$ || 5pF bei **HZ53**). Deshalb sollte, wenn der durch den Tastteiler auftretende Spannungsverlust durch eine höhere Empfindlichkeitseinstellung wieder ausgeglichen werden kann, nie ohne diesen gearbeitet werden. Außerdem stellt die Längs-impedanz des Teilers auch einen gewissen Schutz für den Eingang des Vertikalverstärkers dar. Infolge der getrennten Fertigung sind alle Tastteiler nur vorabgeglichen; daher muß ein genauer Abgleich am Oszilloskop vorgenommen werden (**siehe „Tastkopf-Abgleich“**).

Standard-Tastteiler am Oszilloskop verringern mehr oder weniger dessen Bandbreite; sie erhöhen die Anstiegszeit. In allen Fällen, bei denen die Oszilloskop-Bandbreite voll genutzt werden muß (z.B. für Impulse mit steilen Flanken), raten wir dringend dazu, die Tastköpfe **HZ51** (10:1), **HZ52** (10:1 HF) und **HZ54** (1:1 und 10:1) zu benutzen. Das erspart u.U. die Anschaffung eines Oszilloskops mit größerer Bandbreite. Die genannten Tastköpfe haben zusätzlich zur niederfrequenten Kompensationseinstellung einen HF-Abgleich. Damit ist mit Hilfe eines auf 1MHz umschaltbaren Kalibrators, z.B. **HZ60**, eine Gruppenlaufzeitkorrektur an der oberen Grenzfrequenz des Oszilloskops möglich. Tatsächlich werden mit diesen Tastkopf-Typen Bandbreite und Anstiegszeit des Oszilloskops kaum merklich geändert und die Wiedergabe-Treue der Signalform u.U. sogar noch verbessert. Auf diese Weise könnten spezifische Mängel im Impuls-Übertragungsverhalten nachträglich korrigiert werden.

Wenn ein Tastteiler 10:1 oder 100:1 verwendet wird, muß bei Gleichspannungen über 400V immer DC-Eingangskopplung benutzt werden.

Bei AC-Kopplung tieffrequenter Signale ist die Teilung nicht mehr frequenzunabhängig. Impulse können Dachschräge zeigen, Gleichspannungen werden unterdrückt - belasten aber den betreffenden Oszilloskop-Eingangskopplungskondensator. Dessen Spannungsfestigkeit ist max. 400V (DC + Spitze AC). Ganz besonders wichtig ist deshalb die DC-Eingangskopplung bei einem Tastteiler 100:1, der meist eine zulässige Spannungsfestigkeit von max. 1200V (DC + Spitze AC) hat. Zur Unterdrückung störender Gleichspannung darf aber ein Kondensator entsprechender Kapazität und Spannungsfestigkeit vor den Tastteiler geschaltet werden (z.B. zur Brummspannungsmessung).

Bei allen Tastteilern ist die zulässige Eingangswechselspannung oberhalb von 20kHz frequenzabhängig begrenzt. Deshalb muß die „Derating Curve“ des betreffenden Tastteiler-typs beachtet werden.

Wichtig für die Aufzeichnung kleiner Signalspannungen ist die Wahl des Massepunktes am Prüfobjekt. Er soll möglichst immer nahe dem Meßpunkt liegen. Andernfalls können evtl. vorhandene Ströme durch Masseleitungen oder Chassisteile das Meßergebnis stark verfälschen. Besonders kritisch sind auch die Massekabel von Tastteilern. Sie sollen so kurz und dick wie möglich sein.

Beim Anschluß des Tastteiler-Kopfes an eine BNC-Buchse sollte ein BNC-Adapter benutzt werden. Damit werden Masse- und Anpassungsprobleme eliminiert.

Das Auftreten merklicher Brumm- oder Störspannungen im Meßkreis (speziell bei einem kleinen Y-Ablenkkoeffizienten) wird möglicherweise durch Mehrfach-Erdung verursacht, weil dadurch Ausgleichströme in den Abschirmungen der Meßkabel fließen können (Spannungsabfall zwischen den Schutzleiterverbindungen, verursacht von angeschlossenen fremden Netzgeräten, z.B. Signalgeneratoren mit Störschutzkondensatoren).

Bedienelemente und Readout

Die folgenden Beschreibungen setzen voraus, daß die Betriebsart „KOMponenten TEST“ abgeschaltet ist.

Bei eingeschaltetem Oszilloskop werden alle wichtigen Meßparameter-Einstellungen im Schirmbild angezeigt (Readout).

Die auf der großen Frontplatte befindlichen Leuchtdiodenanzeigen erleichtern die Bedienung und geben zusätzliche Informationen. Endstellungen von Drehbereichen werden durch ein akustisches Signal signalisiert.

Bis auf die Netztaсте (**POWER**), die Kalibratorfrequenz-Taste (**CAL. 1kHz/1MHz**), den **FOCUS**-Einsteller und den Strahldrehungs-Einsteller (**TR**), werden alle anderen Bedienelemente elektronisch abgefragt. Alle elektronisch erfaßten Bedienfunktionen und ihre aktuellen Einstellungen können daher gespeichert bzw. gesteuert werden.

Die große Frontplatte ist, wie bei allen **HAMEG**-Oszilloskopen üblich, in Felder aufgeteilt.

Oben rechts neben dem Bildschirm befinden sich, oberhalb der horizontalen Linie, folgende Bedienelemente und Leuchtdiodenanzeigen:

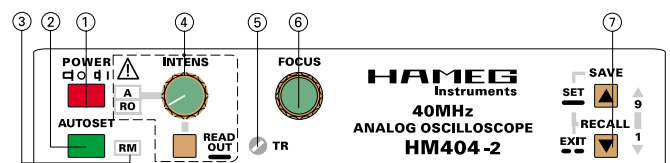

(1) POWER - Netz-Tastenschalter mit Symbolen für Ein- (I) und Aus-Stellung (O).

Wird das Oszilloskop eingeschaltet, leuchten zunächst alle LED-Anzeigen auf und es erfolgt ein automatischer Test des Gerätes. Während dieser Zeit werden das **HAMEG**-Logo und die Softwareversion auf dem Bildschirm sichtbar. Wenn alle Testroutinen erfolgreich beendet wurden, geht das Oszilloskop in den Normalbetrieb über und das Logo ist nicht mehr sichtbar. Im Normalbetrieb werden dann die vor dem Ausschalten gespeicherten Einstellun-

Bedienelemente und Readout

gen übernommen und eine der LED's zeigt den Einschaltzustand an.

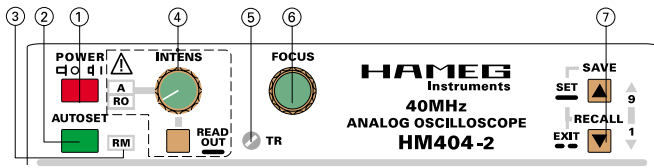

(2) AUTOSET

Drucktaste bewirkt eine automatische, signalbezogene Geräteeinstellung (siehe "AUTOSET"). Auch wenn **KOMPONENTEN TEST** oder **XY**-Betrieb vorliegt, schaltet **AUTOSET** in die zuletzt benutzte **Yt**-Betriebsart (**CH I**, **CH II** oder **DUAL**).

War die letzte Yt-Betriebsart mit **Search (SEA)** oder **DELAY (DEL)**-Betrieb verknüpft, wird dies nicht berücksichtigt und auf unverzögerten Zeitbasisbetrieb geschaltet.

Siehe auch „AUTOSET“.

Automatische Cursor-Spannungsmessung

Liegt **CURSOR**-Spannungsmessung vor und wird **AUTOSET** betätigt, stellen sich die Cursorlinien automatisch auf den positiven und negativen Scheitelwert des Signals. Die Genauigkeit dieser Funktion nimmt mit zunehmender Signalfrequenz ab und wird auch durch das Tastverhältnis des Signals beeinflusst.

Bei **DUAL**-Betrieb beziehen sich die Cursorlinien auf das Signal, welches als Triggersignal dient. Ist die Signalspannung zu gering, erfolgt keine Änderung der Cursorlinien.

(3) RM - Fernbedienung

(= remote control) LED leuchtet, wenn das Gerät über die RS232-Schnittstelle auf Fernbedienungs-Betrieb geschaltet wurde. Dann ist das Oszilloskop mit den elektronisch abgefragten Bedienelementen nicht mehr bedienbar. Dieser Zustand kann durch Drücken der **AUTOSET**-Taste aufgehoben werden, wenn diese Funktion nicht ebenfalls über die RS232-Schnittstelle verriegelt wurde.

(4) INTENS - Drehknopf mit zugeordneter Leuchtdioden-Anzeige und darunter befindlichem Drucktaster.

Mit dem **INTENS**-Drehknopf läßt sich die Strahlintensität (Helligkeit) für die Signaldarstellung bzw. das Readout einstellen. Linksdrehen verringert, Rechtsdrehen vergrößert die Helligkeit.

Dem **INTENS**-Drehknopf sind die Leuchtdioden "**A**" für die Signaldarstellung und "**RO**" für das Readout zugeordnet. Der **INTENS**-Drehknopf wirkt als Strahlhelligkeitseinsteller wenn die "**A**"-LED leuchtet, bzw. als Readouthelligkeitseinsteller wenn die "**RO**"-LED leuchtet. Ist das Readout nicht abgeschaltet, kann mit einem kurzen Tastendruck auf den **READOUT**-Drucktaster auf die jeweils andere Funktion umgeschaltet werden.

Mit einem langen Tastendruck auf den **READOUT**-Drucktaster kann das Readout ein- oder ausgeschaltet werden. Durch das Abschalten des Readout lassen sich Interferenzstörungen, wie sie auch beim gechoppten **DUAL**-Betrieb auftreten können, vermeiden. Leuchtet die "**RO**"-LED und wird das Readout abgeschaltet, erlischt die "**RO**"-LED und die "**A**"-LED leuchtet. Die Strahlhelligkeit wird bei ausgeschaltetem Gerät gespeichert. Beim Wiedereinschalten des Oszilloskops liegt somit die letzte Einstellungen vor.

Mit Betätigen der **AUTOSET**-Taste wird die Strahlhelligkeit auf einen mittleren Wert gesetzt, wenn sie zuvor unterhalb dieses Wertes eingestellt war.

(5) TR - Strahldrehung (= trace rotation). Einstellung mit Schraubenzieher (siehe "Strahldrehung TR").

(6) FOCUS

Strahlschärfteeinstellung durch Drehknopf; wirkt gleichzeitig auf die Signaldarstellung und das Readout.

(7) SAVE / RECALL

Drucktasten für Geräteeinstellungen-Speicher.

Das Oszilloskop verfügt über 9 Speicherplätze. In diesen können alle elektronisch erfaßten Geräteeinstellungen gespeichert bzw. aus diesen aufgerufen werden, mit Ausnahme von: **FOCUS**, **TR** (Strahldrehung) und **CAL.**-Drucktaste.

Um einen Speichervorgang einzuleiten, ist die **SAVE**-Taste zunächst einmal kurz zu betätigen. Im Readout oben rechts wird dann **S** für **SAVE** (= speichern) und eine Speicherplatzziffer zwischen 1 und 9 angezeigt. Danach sind die **SAVE**- und die **RECALL**-Taste zur Wahl des Speicherplatzes einzusetzen. Mit jedem kurzen Tastendruck auf **SAVE** (Pfeilsymbol nach oben zeigend) wird die aktuelle Ziffer schrittweise erhöht, bis die "Endstellung" 9 erreicht ist. Sinngemäß wird mit jedem kurzen Tastendruck auf **RECALL** (Pfeil nach unten zeigend) die aktuelle Platzziffer schrittweise verringert, bis die "Endstellung" 1 erreicht ist. Die Geräteeinstellung wird unter der gewählten Ziffer gespeichert, wenn anschließend die **SAVE**-Taste lang gedrückt wird.

Beim Aufruf von zuvor gespeicherten Geräteeinstellungen ist zunächst die **RECALL**-Taste kurz zu drücken und dann der gewünschte Speicherplatz zu bestimmen. Mit einem langen Tastendruck auf **RECALL** werden dann die früher gespeicherten Bedienelemente-Einstellungen vom Oszilloskop übernommen.

Achtung:

Es ist darauf zu achten, daß das darzustellende Signal mit dem Signal identisch ist, welches beim Speichern der Geräteeinstellung vorhanden war. Liegt ein anderes Signal an (Frequenz, Amplitude) als beim Abspeichern, können Darstellungen erfolgen, die scheinbar fehlerhaft sind.

Wurde **SAVE** oder **RECALL** versehentlich aufgerufen, schaltet das gleichzeitige Drücken beider Tasten die Funktion ab. Es kann aber auch ca. 10 Sekunden gewartet werden und die Abschaltung erfolgt automatisch.

Wird das Oszilloskop ausgeschaltet, werden die letzten Einstellparameter automatisch in den Speicher mit der Platzziffer 9 geschrieben und dort gespeicherte abweichende Einstellungen gehen verloren. Das läßt sich verhindern, indem vor dem Ausschalten die in Speicher „9“ gespeicherten Einstellungen aufgerufen werden (RECALL 9) und erst danach ausgeschaltet wird.

Achtung!

Beide Tasten haben auch bei der Menüauswahl eine Funktion (siehe "Menü").

Unterhalb des zuvor beschriebenen Feldes befinden sich die Bedien- und Anzeigeelemente für die Y-Meßverstärker, die Betriebsarten, die Triggerung und die Zeitbasen.

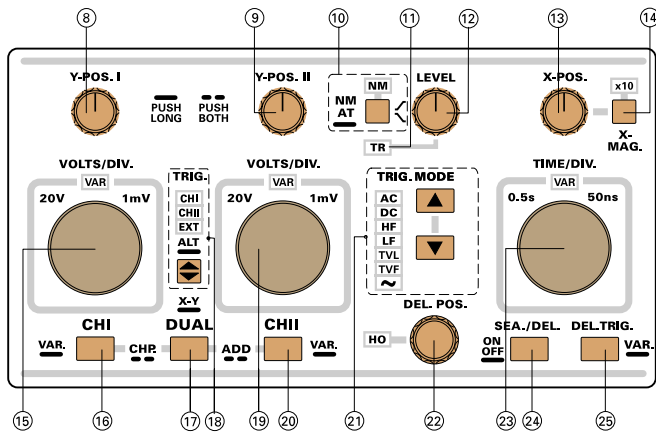

- (8) **Y-POS. I** - Dieser Drehknopf dient dazu, die vertikale Strahlposition für Kanal I zu bestimmen. Bei Additionsbetrieb sind beide Drehknöpfe (**Y-POS. I** und **Y-POS. II**) wirksam. Im **XY**-Betrieb ist der **Y-POS. I** Drehknopf abgeschaltet, für X-Positionsänderungen ist der **X-POS. (13)** Drehknopf zu benutzen.

Gleichspannungsmessung:

Liegt kein Signal am Eingang (**INPUT CHI (26)**), entspricht die Strahlposition einer Spannung von 0 Volt. Das ist der Fall, wenn der **INPUT CHI (26)** bzw. im Additionsbetrieb beide Eingänge (**INPUT CHI (26)**, **INPUT CHII (30)**) auf **GD** (ground) (**28**) (**32**) geschaltet sind und automatische Triggerung (**AT (10)**) vorliegt.

Der Strahl kann dann mit dem **Y-POS. I**-Einsteller auf eine, für die nachfolgende Gleichspannungsmessung geeignete Rasterlinie, positioniert werden. Bei der nachfolgenden Gleichspannungsmessung (nur mit DC-Eingangskopplung möglich) ändert sich die Strahlposition. Unter Berücksichtigung des Y-Ablenkkoeffizienten, des Teilungsverhältnisses des Tastteilers und der Änderung der Strahlposition gegenüber der zuvor eingestellten "0 Volt Strahlposition" (Referenzlinie), läßt sich die Gleichspannung bestimmen.

"0 Volt"-Symbol.

Bei eingeschaltetem Readout kann die "0 Volt"-Strahlposition von Kanal I mit einem Symbol (**⊥**) immer angezeigt werden, d.h. die zuvor beschriebene Positionsbestimmung kann entfallen. Das Symbol für Kanal I wird im **CHI** und **DUAL-Betrieb** in der Bildschirmmitte links von der senkrechten Rasterlinie angezeigt. Voraussetzung für die Anzeige des "0 Volt"-Symbols ist, daß die Softwareeinstellung "**DC REFERENCE = ON**" im "**SETUP**"-Untermenü "**Miscellaneous**" (Verschiedenes) vorliegt.

Bei **XY**- und **ADD** (Additions)-Betrieb wird kein "**⊥**"-Symbol angezeigt.

- (9) **Y-POS. II** - Dieser Drehknopf dient dazu, die vertikale Strahlposition für Kanal II zu bestimmen. Im Additionsbetrieb sind beide Drehknöpfe (**Y-POS. I** und **Y-POS. II**) wirksam.

Gleichspannungsmessung:

Liegt kein Signal am Eingang (**INPUT CHII (30)**) an, entspricht die vertikale Strahlposition einer Spannung von 0 Volt. Das ist der Fall, wenn der **INPUT CHII (30)** bzw. im Additionsbetrieb beide Eingänge (**INPUT CHI (26)**, **INPUT CHII (30)**) auf **GD** (ground) (**28**) (**32**) geschaltet sind und automatische Triggerung (**AT (10)**) vorliegt.

Der Strahl kann dann mit dem **Y-POS. II**-Einsteller auf

eine für die nachfolgende Gleichspannungsmessung geeignete, Rasterlinie positioniert werden. Bei der nachfolgenden Gleichspannungsmessung (nur mit **DC-Eingangskopplung** möglich), ändert sich die Strahlposition. Unter Berücksichtigung des Y-Ablenkkoeffizienten, des Teilungsverhältnisses des Tastteilers und der Änderung der Strahlposition gegenüber der zuvor "0 Volt Strahlposition" (Referenzlinie), läßt sich die Gleichspannung bestimmen.

"0 Volt"-Symbol.

Bei eingeschaltetem Readout kann die "0 Volt"-Strahlposition von Kanal II mit einem Symbol (**⊥**) immer angezeigt werden, d.h. die zuvor beschriebene Positionsbestimmung kann entfallen. Das Symbol für Kanal II wird im **CH II** und **DUAL-Betrieb** in der Bildschirmmitte rechts von der senkrechten Rasterlinie angezeigt.

Voraussetzung für die Anzeige des "0 Volt"-Symbols ist, daß die Softwareeinstellung "**DC REFERENCE = ON**" im "**SETUP**"-Untermenü "**Miscellaneous**" (Verschiedenes) vorliegt.

Bei **XY**- und **ADD** (Additions)-Betrieb wird kein "**⊥**"-Symbol angezeigt.

- (10) **NM / AT** - $\int \setminus$

Oberhalb dieses Drucktasters, der eine Doppelfunktion hat, befindet sich die **NM (Normal-Triggerung)**-LED. Sie leuchtet, wenn mit **einem langen Tastendruck** von "**AT**" (**automatische -Spitzenwert-Triggerung**) auf "**NM**" (**Normal-Triggerung**) umgeschaltet wurde. Ein erneuter langer Tastendruck schaltet auf automatische (Spitzenwert) Triggerung zurück und die **NM-LED** erlischt.

Spitzenwerttriggerung

Die Spitzenwert-Erfassung (-Triggerung) wird nur bei automatischer Triggerung ermöglicht. Ob sie wirksam ist, hängt von der Betriebsart und der gewählten Triggerkopplung ab. Der jeweilige Zustand wird durch das Verhalten des Triggerpegel-Symbols beim Ändern des **LEVEL**-Knopfes erkennbar:

1. Wird eine in Y-Richtung nicht abgelenkte Strahllinie geschrieben und bewirkt die Änderung des **LEVEL**-Drehknopfes praktisch keine Verschiebung des Triggerpegel-Symbols, liegt Spitzenwert-Triggerung vor.
2. Läßt sich das Triggerpegel-Symbol mit dem **LEVEL**-Drehknopf nur innerhalb der Grenzen der Signalamplitude verschieben, liegt ebenfalls Spitzenwert-Triggerung vor.
3. Die Spitzenwert-Triggerung ist abgeschaltet, wenn eine ungetriggerte Darstellung erfolgt, nachdem sich das Triggerpegel-Symbol außerhalb der Signaldarstellung befindet.

$\int \setminus$ (SLOPE)

Die zweite Funktion betrifft die Triggerflankenwahl. Mit jedem kurzen Tastendruck wird die Flankenwahl vorgenommen. Dabei wird bestimmt, ob eine ansteigende oder fallende Signalfanke die Triggerung auslösen soll. Die aktuelle Einstellung wird oben im Readout als Symbol angezeigt. Die letzte Triggerflankeneinstellung wird gespeichert, wenn auf **DELAY (DEL)** -Betrieb umgeschaltet wird. Liegt getriggertes **DELAY**-Betrieb (**DTR**) vor, kann die Triggerflanke erneut bestimmt werden.

- (11) **TR** - Diese LED leuchtet, wenn die Zeitbasis Triggersignale erhält. Ob die LED aufblitzt oder konstant leuchtet, hängt von der Frequenz des Triggersignals ab.

Im XY-Betrieb leuchtet die TR-LED nicht.

(12) LEVEL

Mit dem **LEVEL**-Drehknopf kann der Triggerpegel, also die Spannung bestimmt werden, die ein Triggersignal über- oder unterschreiten muß (abhängig von der Flankenrichtung), um einen Zeit-Ablenkvorgang auszulösen. In den meisten Yt-Betriebsarten wird auf dem linken Rasterrand mit dem Readout ein Symbol eingeblendet, welches den Triggerpunkt anzeigt. Das Triggerpunkt-Symbol wird in den Betriebsarten abgeschaltet, in denen keine direkte Beziehung zwischen Triggersignal und Triggerpunkt vorliegt.

Wird die **LEVEL**-Einstellung geändert, ändert sich auch die Position des Triggerpunkt-Symbols im Readout. Die Änderung erfolgt in vertikaler Richtung und betrifft selbstverständlich auch den Strahlstart des Signals. Um zu vermeiden, daß das Triggerpunkt-Symbol andere Readout-Informationen überschreibt und um erkennbar zu machen, in welcher Richtung der Triggerpunkt das Meßraster ver-

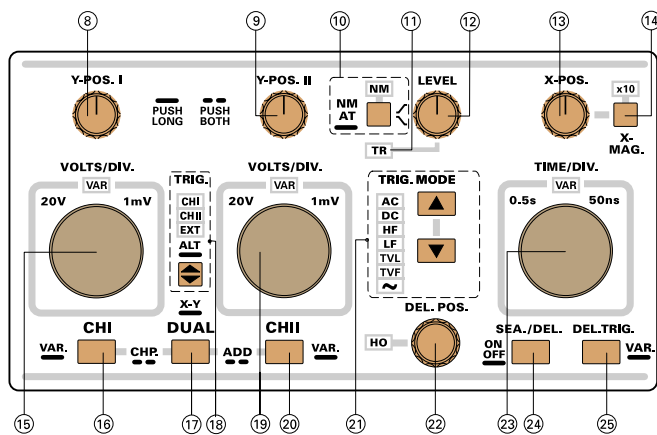

lassen hat, wird das Symbol durch einen Pfeil ersetzt.

(13) X-POS.

Dieser Drehknopf bewirkt eine Verschiebung der Signal- darstellung in horizontaler Richtung.

Diese Funktion ist insbesondere in Verbindung mit 10- facher X-Dehnung (**X-MAG. x10**) von Bedeutung. Im Ge- gensatz zur in X-Richtung ungedehnten Darstellung, wird mit **X-MAG. x10** nur ein Ausschnitt (ein Zehntel) über 10cm angezeigt. Mit **X-POS.** läßt sich bestimmen wel- cher Teil der Gesamtdarstellung 10fach gedehnt sichtbar ist.

(14) X-MAG. x10

Jeder Tastendruck schaltet die zugeordnete LED an bzw. ab. Leuchtet die x10 LED, erfolgt eine 10fache X-Deh- nung wenn der Zeit-Ablenkoeffizient > 50ns/div. ist. Nur bei 50ns/div. ist die Dehnung 5fach und ergibt 10ns/div.

Der dann gültige Zeit-Ablenkoeffizient wird oben links im Readout angezeigt. Bei ausgeschalteter X-Dehnung kann der zu betrachtende Signalausschnitt mit dem X- POS.-Einsteller auf die mittlere vertikale Rasterlinie posi- tioniert und danach mit eingeschalteter X-Dehnung be- trachtet werden.

Im XY-Betrieb ist die X-MAG. Taste wirkungslos.

(15) VOLTS/DIV.

Für Kanal I steht im **VOLTS/DIV.**-Feld ein Drehknopf zur Verfügung, der eine Doppelfunktion hat.

Der Drehknopf ist nur wirksam, wenn Kanal I aktiv ge-

schaltet und der Eingang eingeschaltet ist (**AC-** oder **DC-** Eingangskopplung). Kanal I ist im **CH I- (Mono), DUAL-, ADD-** (Additions-) und **XY-**Betrieb wirksam. Die Feinsteller- Funktion wird unter **VAR (16)** beschrieben.

Die folgende Beschreibung bezieht sich auf die Funktion: Ablenkoeffizienten-Einstellung (Teilerschalter). Sie liegt vor, wenn die **VAR.- LED** nicht leuchtet.

Mit Linksdrehen wird der Ablenkoeffizient erhöht, mit Rechtsdrehen verringert. Dabei können Ablenkoeff- zienten von 1mV/div. bis 20V/div. in 1-2-5 Folge einge- stellt werden.

Der Ablenkoeffizient wird unten im Readout angezeigt (z.B. "Y1:5mV..."). Im unkalibrierten Betrieb wird anstelle des ":" ein ">" Symbol angezeigt.

(16) CH I - Diese Drucktaste hat mehrere Funktionen.

Mit einem **kurzen Tastendruck** wird auf Kanal I (Einkanal- Betrieb) geschaltet. Wenn zuvor weder Extern- noch Netz- Triggerung eingeschaltet war, wird auch die interne Triggerquelle automatisch auf Kanal I umgeschaltet. Das Readout zeigt dann den Ablenkoeffizienten von Kanal I ("**Y1...**") und die **TRIG.-LED (18) CHI** leuchtet. Die letzte Funktionseinstellung des **VOLTS/DIV.**-Drehknopfs (**15**) bleibt erhalten.

Alle auf diesen Kanal bezogenen Bedienelemente sind wirksam, wenn der **Eingang (26)** nicht auf **GD (28)** ge- schaltet wurde.

Mit jedem **langen Betätigen** der **CHI**-Taste wird die Funk- tion des **VOLTS/DIV.**-Drehknopfes umgeschaltet und mit der darüber befindlichen **VAR-LED** angezeigt. Leuchtet die **VAR-LED** nicht, kann mit dem Drehknopf der kalibrierte Ablenkoeffizient von Kanal I verändert werden (1-2-5 Folge).

Wird die **CHI**-Taste **lang gedrückt** und **leuchtet** die **VAR- LED**, ist der **VOLTS/DIV.**-Drehknopf (**15**) als Feinsteller wirksam. Die kalibrierte Ablenkoeffizienteneinstellung bleibt solange erhalten, bis der Drehknopf einen Rastschritt nach links gedreht wird. Daraus resultiert eine unkalibrierte Signalamplitudendarstellung ("**Y1>...**") und die dargestellte Signalamplitude wird kleiner. Wird der Drehknopf weiter nach links gedreht, vergrößert sich der Ablenkoeffizient. Ist die untere Grenze des Feinstellbereichs erreicht, ertönt ein akustisches Signal.

Wird der Drehknopf nach rechts gedreht, verringert sich der Ablenkoeffizient und die dargestellte Signalamplitude wird größer, bis die obere Feinstellbereichsgrenze erreicht ist. Dann ertönt wieder ein akustisches Signal und die Signaldarstellung erfolgt kalibriert ("**Y1:...**") ; der Drehknopf bleibt aber in der Feinsteller-Funktion.

Unabhängig von der Einstellung im Feinstellerbetrieb kann die Funktion des Drehknopfs jederzeit - durch nochmaliges langes Drücken der **CHI**-Taste - auf die Teilerschalter- funktion (1-2-5 Folge, kalibriert) umgeschaltet werden. Dann erlischt die VAR-LED und das möglicherweise noch angezeigte ">" Symbol wird durch ":" ersetzt.

Die Beschriftung der Frontplatte zeigt, daß die **CH I**-Taste (**16**) auch zusammen mit der **DUAL**-Taste (**17**) betätigt werden kann. Siehe **Punkt (17)**.

(17) DUAL - Drucktaste mit mehreren Funktionen.

DUAL-Betrieb liegt vor, wenn die **DUAL-Taste kurz be- tätigt** wurde. Wenn vorher Einkanal-Betrieb vorlag, wer-

den nun die Ablenkkoeffizienten beider Kanäle im Readout angezeigt. Die letzte Triggerbedingung (Triggerquelle, -Flanke u. -Kopplung) bleibt bestehen, kann aber verändert werden.

Alle kanalbezogenen Bedienelemente sind wirksam, wenn kein Eingang auf GD (28) (32) geschaltet wurde.

Das Readout zeigt rechts neben dem Ablenkkoeffizienten von Kanal II (Y2:...) an, wie die Kanalumschaltung erfolgt. "ALT" steht für alternierende und "CHP" für Chopper (Zerhacker) -Kanalumschaltung. Die Art der Kanalumschaltung wird automatisch durch die Zeitkoeffizienteneinstellung (Zeitbasis) vorgegeben.

Chopper (CHP)-Darstellung erfolgt **automatisch** in den Zeitbasisbereichen von **500ms/div. bis 500µs/div.** Dann wird während des Zeit-Ablenkvorganges die Signal-darstellung ständig zwischen Kanal I und II umgeschaltet.

Alternierende Kanalumschaltung (ALT) erfolgt **automatisch** in den Zeitbasisbereichen von **200µs/div. bis 50ns/div.** Dabei wird während eines Zeit-Ablenkvorganges nur ein Kanal und mit dem nächsten Zeit-Ablenkvorgang der andere Kanal dargestellt.

Die von der Zeitbasis vorgegebene Art der **Kanalumschaltung** kann geändert werden. Liegt **DUAL**-Betrieb vor und werden die **DUAL- (17)** und die **CH I-Taste (16)** gleichzeitig betätigt, erfolgt die Umschaltung von **ALT auf CHP** bzw. **CHP auf ALT**. Wird danach die Zeitkoeffizienteneinstellung (**TIME/DIV.**-Drehknopf) geändert, bestimmt der Zeitkoeffizient erneut die Art der Kanalumschaltung.

ADD (Additions)-Betrieb

kann durch gleichzeitiges Drücken der **DUAL- (17)** und der **CHII -Taste (20)** eingeschaltet werden, wenn zuvor **DUAL**-Betrieb vorlag. Im Additionsbetrieb wird das **Triggerpegel-Symbol abgeschaltet**. Der Additionsbetrieb wird im Readout durch das Additionssymbol "+" zwischen den Ablenkkoeffizienten beider Kanäle angezeigt.

Im **ADD (Additions) -Betrieb** werden zwei Signale addiert bzw. subtrahiert und das Resultat (algebraische Summe bzw. Differenz) als ein Signal dargestellt. Das Resultat ist nur dann richtig, wenn die Ablenkkoeffizienten beider Kanäle gleich sind. Die Zeitlinie kann mit beiden **Y-POS.**-Drehknöpfen beeinflusst werden.

XY-Betrieb

wird mit einem **langen Tastendruck** auf die **DUAL**-Taste eingeschaltet. Die Ablenkkoeffizientenanzeige im Readout zeigt dann "**X: ...**" für Kanal I und "**Y: ...**" für Kanal II sowie "**XY**" für die Betriebsart. Bei XY-Betrieb sind die gesamte **obere Readoutzeile** und das **Triggerpegel-Symbol abgeschaltet**; das gilt auch für die entsprechenden Bedienelemente. Der **Y-POS. I**-Einsteller (8) ist ebenfalls unwirksam. Eine Signalpositionsänderung in X-Richtung kann mit dem **X-POS.**-Einsteller (13) vorgenommen werden.

(18) **TRIG.** - Drucktaste mit Doppelfunktion und LED-Anzeige. Die Drucktaste und die LED-Anzeige sind abgeschaltet, wenn Netzfrequenz-Triggerung oder XY-Betrieb vorliegt.

Mit der Drucktaste wird die Wahl der Triggerquelle vorgenommen. Die Triggerquelle wird mit der **TRIG.-LED**-Anzeige (18) angezeigt.

Mit dem Begriff "Triggerquelle" wird die Signalquelle be-

zeichnet, deren Signal zur Triggerung benutzt wird. Es stehen drei Triggerquellen zur Verfügung: Kanal I, Kanal II (beide werden als interne Triggerquellen bezeichnet) und der **TRIG. EXT. (33)** Eingang als externe Triggerquelle.

Anmerkung:
Der Begriff "interne Triggerquelle" beschreibt, daß das Triggersignal vom Meßsignal stammt.

CHI - CHII - EXT:

Mit jedem kurzen Tastendruck wird die Triggerquelle umgeschaltet. Die Verfügbarkeit der internen Triggerquellen hängt von der gewählten Kanal-Betriebsart ab. Die Schaltsequenz lautet:

- I - II - EXT - I** bei DUAL- und ADD- (Additions-) Betrieb.
- I - EXT - I** bei Kanal I (Einkanal-) Betrieb.
- II - EXT - II** bei Kanal II (Einkanal-) Betrieb.

Das Triggerpunktsymbol wird bei Extern-Triggerkopplung nicht angezeigt.

ALT:

Mit einem langen Tastendruck wird die (interne) alternierende Triggerung eingeschaltet. Dann leuchten die **TRIG.** LED's **CHI** und **CHII** gemeinsam. Da die alternierende Triggerung auch alternierenden **DUAL**-Betrieb voraussetzt, wird diese Betriebsart automatisch mit eingeschaltet. In dieser Betriebsart erfolgt die Umschaltung der internen Triggerquellen synchron mit der Kanalumschaltung. Bei alternierender Triggerung wird das Triggerpegel-Symbol nicht angezeigt. Mit einem kurzen Tastendruck kann die alternierende Triggerung abgeschaltet werden.

In Verbindung mit alternierender Triggerung werden folgende Triggerkopplungsarten nicht ermöglicht: **TVL** (TV-Zeile), **TVF** (TV-Bild) und **~** (Netztriggerung).

Wenn eine der folgenden Betriebsarten vorliegt, kann nicht auf alternierende Triggerung umgeschaltet werden, bzw. wird die alternierende Triggerung automatisch abgeschaltet: **ADD** (Additions) -Betrieb und verzögerter (**SEA, DEL**) Zeitbasis-Betrieb.

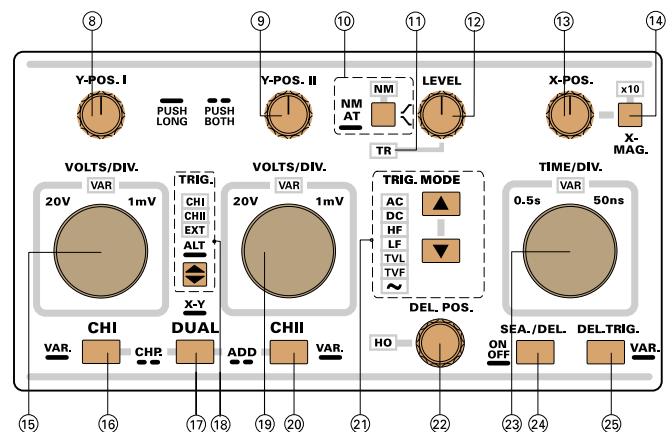

(19) **VOLTS/DIV.** - Für Kanal II steht im **VOLTS/DIV.**-Feld ein Drehknopf zur Verfügung, der eine Doppelfunktion hat.

Der Drehknopf ist nur wirksam, wenn Kanal II aktiv geschaltet und der Eingang eingeschaltet ist (**AC**- oder **DC**-Eingangskopplung). Kanal II ist im **CH II** (Mono)-, **DUAL**-, **ADD**- (Additions-) und **XY**-Betrieb wirksam. Die Feinstellerfunktion wird unter **VAR (20)** beschrieben.

Die folgende Beschreibung bezieht sich auf die Funktion:

Bedienelemente und Readout

Ablenkkoeffizienten-Einstellung (Teilerschalter). Sie liegt vor, wenn die **VAR.-LED** nicht leuchtet.

Mit Linksdrehen wird der Ablenkkoeffizient erhöht, mit Rechtsdrehen verringert. Dabei können Ablenkkoeffizienten von 1mV/div. bis 20V/div. in 1-2-5 Folge eingestellt werden.

Der Ablenkkoeffizient wird unten im Readout angezeigt (z.B. "Y2:5mV..."). Im unkalibrierten Betrieb wird anstelle des ":" ein ">" Symbol angezeigt.

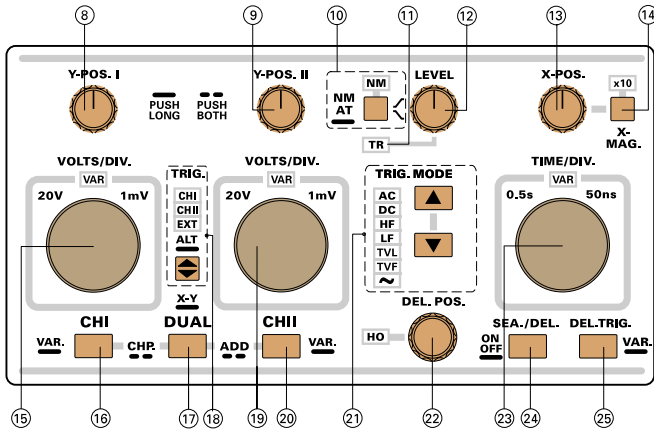

(20) CH II - Diese Drucktaste hat mehrere Funktionen.

Mit einem **kurzen Tastendruck** wird auf Kanal II (Einkanal-Betrieb) geschaltet. Wenn zuvor weder externe noch Netz-Triggerung eingeschaltet waren, wird die interne Triggerquelle automatisch auf Kanal II umgeschaltet. Das Readout zeigt dann den Ablenkkoeffizienten von Kanal II ("Y2...") und die **TRIG.-LED (18) CHII** leuchtet. Die letzte Funktionseinstellung des **VOLTS/DIV.-Drehknopfs (19)** bleibt erhalten.

Alle auf diesen Kanal bezogenen Bedienelemente sind wirksam, wenn der **Eingang (30)** nicht auf **GD (32)** geschaltet wurde.

Mit jedem **langen Betätigen** der **CHII**-Taste wird die Funktion des **VOLTS/DIV.-Drehknopfs** umgeschaltet und mit der darüber befindlichen **VAR-LED** angezeigt. Leuchtet die **VAR-LED** nicht, kann mit dem Drehknopf der kalibrierte Ablenkkoeffizient von Kanal II verändert werden (1-2-5 Folge).

Leuchtet die **VAR-LED** nicht und wird die **CHII**-Taste lang gedrückt, leuchtet die **VAR-LED** und zeigt damit an, daß der Drehknopf nun als Feinsteller wirkt. Die kalibrierte Ablenkkoeffizienteneinstellung bleibt solange erhalten, bis der Drehknopf einen Rastschritt nach links gedreht wurde. Daraus resultiert eine unkalibrierte Signalamplitudendarstellung ("Y2>...") und die dargestellte Signalamplitude wird kleiner. Wird der Drehknopf weiter nach links gedreht, vergrößert sich der Ablenkkoeffizient. Ist die untere Grenze des Einstellbereichs erreicht, ertönt ein akustisches Signal.

Wird der Drehknopf nach rechts gedreht, verringert sich der Ablenkkoeffizient und die dargestellte Signalamplitude wird größer, bis die obere Einstellbereichsgrenze erreicht ist. Dann ertönt wieder ein akustisches Signal und die Signaldarstellung erfolgt kalibriert ("Y2:..."); der Drehknopf bleibt aber in der Feinsteller-Funktion.

Unabhängig von der Einstellung im Feinstellerbetrieb kann die Funktion des Drehknopfs jederzeit - durch nochmaliges langes Drücken der **VAR.-Taste** - auf die Teilerschalterfunktion (1-2-5 Folge, kalibriert) umgeschaltet werden.

Dann erlischt die **VAR-LED** und das ">" Symbol wird durch ":" ersetzt.

Die Beschriftung der Frontplatte zeigt, daß die **CHII**-Taste auch zusammen mit der **DUAL**-Taste (17) betätigt werden kann. **Siehe Punkt (17).**

(21) TRIG. MODE - Drucktasten mit LED's.

Wird eine der beiden **TRIG.MODE**-Tasten betätigt, wird die Triggerkopplung (Signalankopplung an die Trigger-einrichtung) umgeschaltet. Die Triggerkopplung wird mit der **LED-Anzeige** angezeigt.

Ausgehend von **AC-Triggerkopplung** bewirkt jeder Tastendruck auf die untere **TRIG. MODE**-Taste ein Wechselschalten in der Folge:

- AC** - Wechsellspannungsankopplung
- DC** - Gleichspannungsankopplung (Spitzenwertfassung bei automatischer Triggerung abgeschaltet)
- HF** - Hochfrequenzankopplung mit Unterdrückung niederfrequenter Signalanteile (kein Triggerpegel-Symbol)
- LF** - Niederfrequenzankopplung mit Unterdrückung hochfrequenter Signalanteile
- TVL** - TV-Triggerung durch Zeilen-Synchronimpulse (kein Triggerpegel-Symbol)
- TVF** - TV-Triggerung durch Bild-Synchronimpulse (kein Triggerpegel-Symbol)
- ~** - Netzfrequenzankopplung (kein Triggerpegel-Symbol).

Bei Netzfrequenz-Triggerung ist die **TRIG.-Taste (18)** wirkungslos und es leuchtet keine **TRIG.-LED (18)**.

In einigen Betriebsarten, wie z.B. bei alternierender Triggerung, stehen nicht alle Triggerkopplungsarten zur Verfügung und sind daher nicht einschaltbar.

(22) HO -LED DEL.POS.

Drehknopf mit zwei Funktionen und zugeordneter **HO-LED**.

Der **DEL.POS.-Drehknopf** wirkt als Holdoff-Zeiteinsteller, wenn die Zeitbasis weder im **SEA. (SEARCH = suchen)** noch im **DEL. (DELAY = verzögern)**-Betrieb arbeitet. Bei minimaler Holdoff-Zeit ist die **HO-LED** nicht eingeschaltet. Wird der Drehknopf im Uhrzeigersinn gedreht, leuchtet die **HO-LED** und die Holdoff-Zeit vergrößert sich. Bei Erreichen der maximalen Holdoff-Zeit ertönt ein Signal. Sinngemäß verhält es sich, wenn in die entgegengesetzte Richtung gedreht wird und die minimale Holdoff-Zeit erreicht wurde (**HO-LED** erlischt). Die letzte Holdoff-Zeiteinstellung wird automatisch auf den Minimalwert gesetzt, wenn eine andere Zeitbasiseinstellung gewählt wird. (Über die Anwendung der "Holdoff-Zeiteinstellung" informiert der gleichnamige Absatz).

Mit dem **DEL.POS.-Einsteller** kann die, durch einen verzögerten Strahlstart sichtbar gemachte, Verzögerungszeit eingestellt werden, wenn **SEA. (SEARCH)-** oder **DEL. (DELAY)-Zeitbasisbetrieb** vorliegt. **Siehe SEA./DEL.-ON/OFF (24).**

(23) TIME/DIV.

Mit dem im **TIME/DIV.** Feld befindlichen Drehknopf wird der Zeit-Ablenkkoeffizient eingestellt und oben links im Readout angezeigt (z.B. "T:10µs"). Leuchtet die oberhalb

des Drehknopfes befindliche VAR-LED nicht, wirkt der Drehknopf als Zeitbasisschalter. Er bewirkt dann die Zeit-Ablenkkoeffizientenumschaltung in 1-2-5 Folge; dabei ist die Zeitbasis kalibriert. Linksdrehen vergrößert und Rechtsdrehen verringert den Zeit-Ablenkkoeffizienten. Leuchtet die VAR-LED, wirkt der Drehknopf als Feinsteller. Die folgende Beschreibung bezieht sich auf die Funktion als Zeitbasisschalter.

Ohne X-Dehnung x10 können Zeit-Ablenkkoeffizienten zwischen 500ms/div. und 50ns/div. in 1-2-5 Folge gewählt werden. Im **"SEA" (SEARCH)**-Betrieb sind Verzögerungszeiten zwischen 100ms und 100ns wählbar. Der Zeit-Ablenkkoeffizientenbereich im **"DEL" (DELAY)**-Betrieb reicht von 20ms/div. bis 50ns/div.

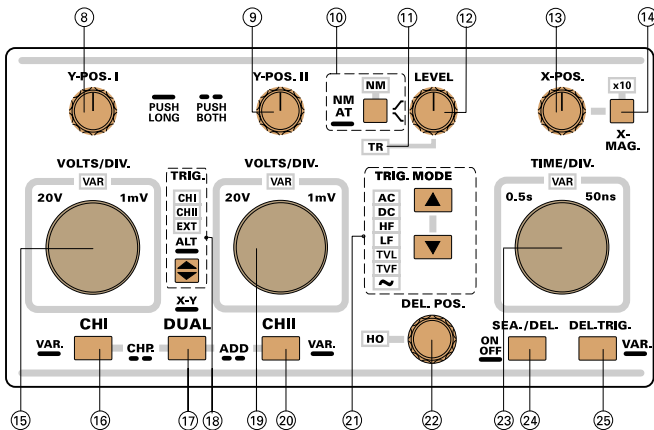

(24) SEA./DEL. - ON/OFF -Drucktaste.

Mit dieser Drucktaste kann zwischen verzögertem und unverzögertem Zeitbasisbetrieb gewählt werden. Der verzögerte Zeitbasisbetrieb ermöglicht eine in X-Richtung gedehnte Signaldarstellung, wie sie sonst nur mit einer zweiten Zeitbasis ermöglicht wird.

Liegt weder **"SEA" (SEARCH = suchen)**- noch **"DEL" (DELAY = verzögern)**-Betrieb vor, wird mit einem **langen Tastendruck** auf **SEA. (SEARCH = suchen)**-Betrieb umgeschaltet. Anschließend kann mit einem kurzen Tastendruck von **SEA.** auf **DEL.** umgeschaltet werden. Der nächste kurze Tastendruck schaltet von **DEL.** auf **SEA.** zurück.

Die Betriebsarten werden mit dem Readout rechts von der Triggerflankenanzeige signalisiert:

Bei **SEARCH** wird **"SEA"** angezeigt; im ungetriggerten **DELAY-Betrieb "DEL" (DEL.)** und bei getriggertem **DELAY-Betrieb "DTR" (DEL.TRIG.)**.

Liegt unverzögerter Zeitbasisbetrieb vor, wird keine dieser Anzeigen im Readout sichtbar.

Falls **"SEA"**- oder **"DEL"** bzw. **"DTR"**-Betrieb vorliegen, bewirkt ein langer Tastendruck die Umschaltung auf unverzögerten Zeitbasisbetrieb.

Die folgende Beschreibung setzt voraus, daß der Strahlstart bei nicht eingeschalteter **X-MAG. x10** am linken Rasterrand erfolgt und ein Zeit-Ablenkkoeffizient eingestellt ist, bei dem der später zu dehnende Signalteil sichtbar ist:

Bei **SEA. (SEARCH)**-Betrieb wird automatisch auf minimale Holdoff-Zeit geschaltet und ein Teil der Darstellung (am linken Rasterrand beginnend) ist nicht mehr sichtbar. Anschließend wird der Strahl hellgetastet (sichtbar), bis

er den rechten Rasterrand erreicht hat. Die Position des sichtbaren Strahlanfangs läßt sich mit dem **DEL.POS.**-Einsteller (Feineinsteller) verändern (ca. 2 div. bis 7 div., bezogen auf den linken Rasterrand).

Der dunkelgetastete Bereich dient als Anzeige für die Verzögerungszeit, die unter diesen Bedingungen "gesucht" (search) wird. Die Verzögerungszeit bezieht sich auf die aktuelle Zeit-Ablenkkoeffizienteneinstellung und kann mit dem **TIME/DIV.**-Drehknopf auch grob eingestellt werden (Bereich 20ms bis 100ns).

Mit einem kurzen Tastendruck erfolgt die Umschaltung von **"SEA"**- auf **"DEL" (DELAY)**-Betrieb. Dann beginnt die Signaldarstellung (ohne einen abgedunkelten Teil) am linken Rasterrand. Dort befindet sich dann der Signalteil, bei dem zuvor im **"SEA" (SEARCH)**-Betrieb die Helltastung einsetzte. Mit Rechtsdrehen des **TIME/DIV.**-Drehknopfes kann nun der Zeit-Ablenkkoeffizient verkleinert und die Signaldarstellung in X-Richtung gedehnt werden. Geht dabei der interessierende Signalteil über den rechten Bildrand hinaus, kann er (innerhalb gewisser Grenzen) mit dem **DEL.POS.**-Drehknopf wieder sichtbar gemacht werden. Die Vergrößerung des Zeit-Ablenkkoeffizienten über den bei **"SEA" (SEARCH)** benutzten Wert hinaus wird nicht ermöglicht, da nicht sinnvoll.

Im ungetriggerten **"DEL" (DELAY)**-Betrieb löst ein Triggerereignis die Strahlablenkung nicht sofort aus, sondern startet erst die Verzögerungszeit. Erst wenn diese abgelaufen ist, wird die Strahlablenkung ausgelöst.

Bei getriggertem **DELAY-Betrieb ("DTR")** muß nach Ablauf der Verzögerungszeit ein Signal folgen, welches zum Triggern geeignet ist. Wenn die Geräteeinstellungen (z.B. **LEVEL**-Einstellung) das Auslösen der Triggerung mit diesem Signal ermöglichen, wird dann der Strahlablenkvorang gestartet. **Siehe DEL.TRIG. (25).**

(25) DEL.TRIG. - VAR. - Drucktaste mit zwei Funktionen.

DEL.TRIG.-Funktion

Mit einem kurzen Tastendruck kann, wenn ungetriggert **"DEL" (DELAY)**-Betrieb vorliegt, auf **"DTR"** (getriggerten **DELAY**-Betrieb) umgeschaltet werden. Dabei werden die zuvor wirksamen Einstellungen:

automatische Triggerung/ Normaltriggerung (10), **Trigger-LEVEL- (12), -Flanke- (10) und -Kopplungs-Einstellungen (21)** gespeichert.

Im **"DTR"**-Betrieb wird automatisch auf **Normaltriggerung** und **DC-Triggerkopplung** umgeschaltet. Die **Trigger-LEVEL**-Einstellung und die **Triggerflankenrichtung** können anschließend so eingestellt werden, daß der zum Nachtriggern benutzte Signalteil die Triggerung auslöst. Ohne Triggerung bleibt der Bildschirm dunkel.

Ein erneuter kurzer Tastendruck schaltet auf den ungetriggerten **DEL.**-Betrieb zurück.

VAR.-Funktion

Mit einem **langen Tastendruck** ändert sich die Funktion des **TIME/DIV.** Drehknopfes.

Der **TIME/DIV.** Drehknopf kann als Zeit-Ablenkkoeffizienten-Schalter oder als Zeit-Feinsteller arbeiten. Angezeigt wird dieses mit der **VAR-LED**. Leuchtet die **VAR-LED**, wirkt der Drehknopf als Feinsteller, wobei die Zeitbasis zunächst noch kalibriert ist. Mit einem Rastschritt nach links erfolgt die Zeitablenkung unkalibriert. Im Readout wird dann anstelle **"T:..."** nun **"T>..."** angezeigt.

Bedienelemente und Readout

Mit weiterem Linksdrehen vergrößert sich der Zeit-Ablenkkoeffizient (unkalibriert), bis das Maximum akustisch signalisiert wird. Wird der Drehknopf dann nach rechts gedreht, erfolgt die Verkleinerung des Ablenkkoeffizienten, bis das Signal erneut ertönt. Dann ist der Feinsteller in der kalibrierten Stellung und das ">" Symbol wird durch das ":" Symbol ersetzt.

Unabhängig von der Einstellung im Feinstellerbetrieb, kann die Funktion des Drehknopfs jederzeit - durch nochmaliges langes Drücken der VAR. -Taste - auf die kalibrierte Zeitbasisschalterfunktion umgeschaltet werden. Dann erlischt die **VAR-LED**.

Im untersten Feld der großen Frontplatte befinden sich BNC-Buchsen und vier Drucktasten, sowie eine 4 mm Buchse für Bananenstecker.

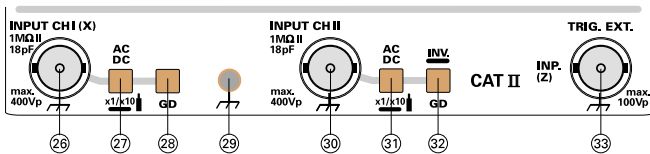

(26) INPUT CH I (X)

Diese BNC-Buchse dient als Signaleingang für Kanal I. Der Außenanschluß der Buchse ist galvanisch mit dem (Netz) Schutzleiter verbunden.

Bei **XY**-Betrieb ist der Eingang auf den X-Meßverstärker geschaltet. Dem Eingang sind die im Folgenden aufgeführten Drucktasten **(27) (28)** zugeordnet:

(27) AC-

DC - Drucktaste mit zwei Funktionen.

AC - DC:

Jeder **kurze Tastendruck** schaltet von **AC**- (Wechselspannung) auf **DC** (Gleichspannung) Signalankopplung, bzw. von **DC**- auf **AC**-Signalankopplung. Die aktuelle Einstellung wird im Readout im Anschluß an den Ablenkkoeffizienten mit dem "~" bzw. dem "=" Symbol angezeigt.

Tasteteilerfaktor:

Mit einem **langen Tastendruck** kann der im Readout angezeigte Ablenkkoeffizient von Kanal 1 zwischen 1:1 und 10:1 umgeschaltet werden. Ein angeschlossener 10:1 Tasteteiler wird bei der Ablenkkoeffizientenanzeige und der cursorunterstützten Spannungsmessung berücksichtigt, wenn vor dem Ablenkkoeffizienten ein Tastkopfsymbol angezeigt wird (z.B. "Tastkopfsymbol, Y1....").

Achtung!

Wird ohne Tasteteiler gemessen (1:1), muß das Tastkopfsymbol abgeschaltet sein. Andernfalls erfolgt eine falsche Ablenkkoeffizienten- und CURSOR Spannungsanzeige.

(28) GD - Drucktaste

Mit jedem kurzen Tastendruck wird zwischen eingeschaltetem und abgeschaltetem Eingang (**INPUT CHI (26)**) umgeschaltet.

Bei abgeschaltetem Eingang (**GD = ground**) wird im Readout das Erde-Symbol anstelle des Ablenkkoeffizienten und der Signalankopplung angezeigt. Das am Signaleingang anliegende Signal kann dann keine Strahlableitung bewirken und es wird im Yt-Betrieb mit automatischer Triggerung nur eine in Y-Richtung unabgelenkte Strahllinie dargestellt, die als Referenzlinie für Massepotential (0 Volt)

benutzt werden kann.

Bezogen auf die zuvor bestimmte Y-Position der Strahllinie, kann die Höhe einer Gleichspannung bestimmt werden. Dazu muß der Eingang wieder eingeschaltet und mit Gleichspannungskopplung (**DC**) gemessen werden. Mit dem Readout kann auch ein Symbol für die **"0 Volt"**-Referenzposition angezeigt werden. Siehe **Y-POS. I (8)**.

In Stellung **"GD"** sind die **AC-DC** -Taste **(27)** und der **VOLTS/DIV.**-Drehknopf **(15)** abgeschaltet.

(29) Massebuchse

für Bananenstecker mit einem Durchmesser von 4 mm. Die Buchse ist galvanisch mit dem (Netz) Schutzleiter verbunden.

Die Buchse dient als Bezugspotentialanschluß bei **CT** (Komponententester-Betrieb), kann aber auch bei der Messung von Gleichspannungen bzw. niederfrequenten Wechselspannungen als Meßbezugspotentialanschluß benutzt werden.

(30) INPUT CH II

Diese BNC-Buchse dient als Signaleingang für Kanal II. Der Außenanschluß der Buchse ist galvanisch mit dem (Netz) Schutzleiter verbunden.

Bei **XY**-Betrieb ist der Eingang auf den Y-Meßverstärker geschaltet. Dem Eingang sind die im Folgenden aufgeführten Drucktasten zugeordnet:

(31) AC-

DC - Drucktaste mit zwei Funktionen.

AC - DC:

Jeder **kurze Tastendruck** schaltet von **AC**- (Wechselspannung) auf **DC** (Gleichspannung) Signalankopplung, bzw. von **DC**- auf **AC**-Signalankopplung. Die aktuelle Einstellung wird im Readout im Anschluß an den Ablenkkoeffizienten mit dem "~" bzw. dem "=" Symbol angezeigt.

Tasteteilerfaktor:

Mit einem **langen Tastendruck** kann der im Readout angezeigte Ablenkkoeffizient von Kanal 2 zwischen 1:1 und 10:1 umgeschaltet werden. Ein angeschlossener 10:1 Tasteteiler wird bei der Ablenkkoeffizientenanzeige und der cursorunterstützten Spannungsmessung berücksichtigt, wenn vor dem Ablenkkoeffizienten ein Tastkopfsymbol angezeigt wird (z.B. "Tastkopfsymbol, Y2....").

Achtung!

Wird ohne Tasteteiler gemessen (1:1), muß das Tastkopfsymbol abgeschaltet sein. Andernfalls erfolgt eine falsche Ablenkkoeffizienten- und CURSOR Spannungsanzeige.

(32) GD - INV - Drucktaste mit zwei Funktionen.

GD:

Mit jedem kurzen Tastendruck wird zwischen eingeschaltetem und abgeschaltetem Eingang (**INPUT CHII (30)**) umgeschaltet.

Bei abgeschaltetem Eingang (**GD = ground**) wird im Readout das Erde-Symbol anstelle des Ablenkkoeffizienten und der Signalankopplung angezeigt. Das am Signaleingang anliegende Signal kann dann keine Strahlableitung bewirken und es wird im Yt-Betrieb mit automatischer Triggerung nur eine in Y-Richtung unabgelenkte Strahllinie dargestellt, die als Referenzlinie für Massepotential (0 Volt)

benutzt werden kann.

Bezogen auf die zuvor bestimmte Y-Position der Strahl-
linie, kann der Wert einer Gleichspannung bestimmt wer-
den. Dazu muß der Eingang wieder eingeschaltet und mit
Gleichspannungskopplung (**DC**) gemessen werden.
In Stellung "**GD**" sind die **AC-DC** -Taste (**31**) und der
VOLTS/DIV.-Drehknopf (**19**) abgeschaltet.

INV

Mit jedem langen Betätigen dieser Taste wird zwischen
nichtinvertierter und invertierter Darstellung des Kanal II
Signales umgeschaltet. Bei Invertierung wird im Readout
ein waagerechter Strich über die Kanalangabe (Y2) ge-
setzt. Dann erfolgt eine um 180° gedrehte Signal-
darstellung von Kanal II (nicht im XY-Betrieb). Wird die
Taste erneut lang betätigt, erfolgt wieder die nicht-
invertierte Signaldarstellung.

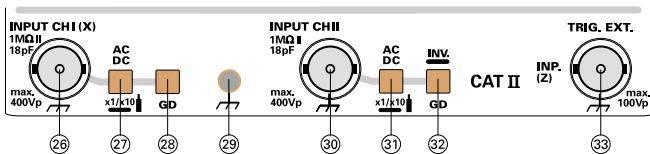

(33) TRIG. EXT /INPUT (Z). - BNC-Buchse mit Doppelfunktion.
Die Eingangsimpedanz beträgt 1MΩ II 20pF. Der Außen-
anschluß der Buchse ist galvanisch mit dem (Netz) Schutz-
leiter verbunden.

TRIG. EXT. - Eingang:

Die BNC-Buchse ist nur dann als Signaleingang für (exter-
ne) Triggersignale wirksam, wenn die **EXT-LED (18)** leuch-
tet. Die Trigger-Signalankopplung wird mit der **TRIG.** -
Drucktaste (**18**) bestimmt.

Z-Input:

Die BNC-Buchse ist als Z (Strahlhelligkeit)- Modulations-
eingang wirksam, wenn weder Komponenten-Test-Betrieb
noch externe Trigger-Signalankopplung vorliegen.

Die Dunkeltastung des Strahls erfolgt durch High-TTL-
Pegel (positive Logik). Es sind keine höheren Spannun-
gen als +5V zur Strahlmodulation zulässig.

Unter der Strahlröhre befinden sich die Cursor-, Kalibrator-
und Komponententest-Bedienelemente, sowie 2 Buchsen.

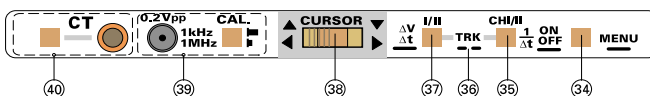

(34) MENU

Mit einem langen Tastendruck kann ein Menü (MAIN
MENU) aufgerufen werden, das die Untermenüs **SETUP**
und **CALIBRATE** enthält.

Wenn ein Menü angezeigt wird, sind folgende Tasten von
Bedeutung:

1. Die **SAVE**- und die **RECALL**-Taste (**7**).

Mit kurzem Tastendruck läßt sich das nächste Menü
(Untermenü) bzw. der darin enthaltene Menüpunkt
bestimmen. Das aktuelle Menü bzw. der Menüpunkt wird
mit größerer Strahlhelligkeit angezeigt.

2. **SAVE**-Taste (**7**) mit **SET**-Funktion.

Wird die SAVE-Taste lang gedrückt (SET-Funktion) wird
das gewählte Menü bzw. der Menüpunkt aufgerufen. Ist
der Menüpunkt mit ON / OFF gekennzeichnet, erfolgt die
Umschaltung auf die zuvor nicht aktive Funktion.

Einige Funktionen stehen nur von HAMEG autorisierten
Servicewerkstätten zur Verfügung. Dann wird "**PRESS**
SECURITY KEY!" angezeigt. Mit der **AUTOSET**-Taste (**3**)
gelangt man in das Menü zurück.

3. Die **AUTOSET**-Taste (**3**).

Jeder Tastendruck schaltet in der Rangordnung der
Menüstruktur einen Schritt zurück, bis **MAIN MENU**
angezeigt wird. Mit dem nächsten Tastendruck wird das
Menü abgeschaltet und die **AUTOSET**-Taste übernimmt
ihre normale Funktion.

(35) ON/OFF CHI/II

1/Δt - Diese Drucktaste hat mehrere Funktionen.

Die folgende Beschreibung setzt voraus, daß **CT (KOMPO-
NENTEN TEST)** -Betrieb nicht vorliegt und das **READOUT**
eingeschaltet ist.

ON/OFF:

Wird die Drucktaste **lang gedrückt**, werden die Meß-
Cursoren aus- oder eingeschaltet. Sind die Cursoren aus-
geschaltet und ist im Menü: **SETUP > MISCELLANEOUS**
"MEAN VALUE ON" aktiviert, wird mit dem **READOUT**
(rechts oben) der Gleichspannungsmittelwert (**DC...**) an-
gezeigt. Weitere Informationen können dem Abschnitt
"Mittelwertanzeige" entnommen werden.

CHI/II:

Mit einem **kurzen Tastendruck** kann bestimmt werden,
welcher Ablenkkoeffizient (Kanal I oder II) bei einer
Spannungsmessung mit Hilfe der CURSOR-Linien zu be-
rücksichtigen ist, wenn folgende Voraussetzungen erfüllt
sind:

1. Es muß CURSOR-Spannungsmessung (**ΔV**) vorliegen;
das Readout zeigt dann "**ΔV1...**", "**ΔV2...**", "**ΔVY...**"
oder "**ΔVX...**". Falls "**Δt**" oder "**f**" angezeigt wird, ge-
nügt ein langer Tastendruck auf die Taste **I/II- ΔV/Δt**
(**37**) um auf Spannungsmessung zu schalten.
2. Das Oszilloskop muß auf **DUAL**- oder **XY-Betrieb**
geschaltet sein. Nur dann besteht die Notwendigkeit, die
möglicherweise unterschiedlichen Ablenkkoeffizienten
(**VOLTS/DIV.**) der Kanäle zu berücksichtigen.

Achtung:

Bei **DUAL-Betrieb** müssen sich die **CURSOR-Linien** auf
das Signal (von Kanal I oder II) entsprechend der ge-
wählten Einstellung (Readout: **ΔV1...** oder **ΔV2...**) be-
ziehen.

1/Δt:

Mit einem kurzen Tastendruck kann zwischen Zeit (**Δt**)-
und Frequenzmessung (**1/Δt = Readoutanzeige "f..."**)
gewählt werden, wenn zuvor mit langem Drücken der
Taste **I/II- ΔV/Δt (37)** von Spannungs- auf Zeit/Frequenz-
Messung umgeschaltet wurde. Dann wird im Readout
"**Δt...**" oder "**f...**" angezeigt.

Achtung:

Bei **XY-Betrieb** ist diese Funktion abgeschaltet und
weder eine Zeit- noch eine Frequenz-Messung möglich.

(36) TRK

Die folgende Beschreibung setzt voraus, daß kein **CT**
(**KOMPONENTEN TEST**) -Betrieb vorliegt und das **READ-
OUT** eingeschaltet ist. Außerdem müssen die **CURSOR**-
Linien angezeigt werden. Um Messungen mit Hilfe der
Cursoren vornehmen zu können, muß die Position beider
Cursorlinien separat und gemeinsam einstellbar sein. Die
Positionseinstellung der aktiv geschalteten CURSOR-

Linie(n) erfolgt mit der "CURSOR"-Wipptaste (38).

Mit **gleichzeitigem kurzen Drücken** beider Tasten **ON/OFF - CHI/II - 1/Δt (35)** und **ΔV/Δt - I/II (37)** kann bestimmt werden, ob nur eine CURSOR-Linie oder beide - Linien (TRK = track) aktiv geschaltet sind.

Werden beide **CURSOR** als nicht unterbrochene Linien angezeigt, erfolgt die **CURSOR**-Steuerung mit eingeschalteter **TRK**-Funktion. Mit der **CURSOR**-Wipptaste (38) lassen sich dann beide Linien gleichzeitig beeinflussen.

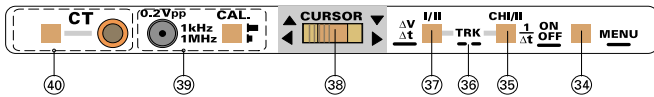

(37) I/II - ΔV/Δt - Diese Drucktaste hat mehrere Funktionen.

Die folgende Beschreibung setzt voraus, daß **CT (KOMponenten Test)** -Betrieb nicht vorliegt und das **READOUT** eingeschaltet ist.

I/II:

Mit jedem **kurzen Tastendruck** wird zwischen **CURSOR I** und **II** gewählt. Der "aktive" **CURSOR** wird als eine nicht unterbrochene "Linie" angezeigt. Diese wird aus vielen einzelnen Punkten gebildet. Der nicht-aktive Cursor zeigt Lücken in der Punktierung.

Die Positionseinstellung der aktiv geschalteten **CURSOR**-Linie wird mit der "CURSOR"-Wipptaste (38) vorgenommen.

Werden beide **CURSOR**-Linien als aktiv angezeigt, liegt **TRK (36)** Bedienung vor und die **I/II**-Umschaltung ist wirkungslos. Siehe Punkt (36).

ΔV/Δt:

Mit einem langen Tastendruck kann zwischen **ΔV** (Spannungs-Messung) und **Δt** (Zeit-/Frequenzmessung) umgeschaltet werden, sofern nicht **XY**-Betrieb vorliegt. Weil bei XY-Betrieb die Zeitbasis abgeschaltet ist, sind Zeit- bzw. Frequenzmessungen nicht möglich.

ΔV:

Bei Spannungsmessungen muß das Teilungsverhältnis des/der Tasteteiler(s) berücksichtigt werden. Zeigt das Readout kein Tastkopfsymbol an (1:1) und wird mit einem 100:1 Teiler gemessen, muß der im Readout abgelesene Spannungswert mit 100 multipliziert werden. Beim Messen mit 10:1 Tastteilern kann das Teilungsverhältnis automatisch berücksichtigt werden (siehe Punkt (27) und (31)).

1. Zeitbasisbetrieb

(CHI bzw. CHII Einkanalbetrieb, DUAL und ADD).

Bei **ΔV** (Spannungs)-Messung verlaufen die **CURSOR**-Linien horizontal. Die Spannungsanzeige im **READOUT** bezieht sich auf den Y-Ablenkoeffizienten des Kanals und den Abstand zwischen den **CURSOR**-Linien.

1.1 Einkanalbetrieb (CHI oder CHII):

Wird nur Kanal I oder II betrieben, können die **CURSOR** nur einem Signal zugeordnet werden. Die Anzeige des Meßergebnisses ist dabei automatisch mit dem Y-Ablenkoeffizienten dieses Kanals verknüpft und wird im **READOUT** angezeigt.

Y-Ablenkoeffizient kalibriert: "ΔV1:..." oder "ΔV2:..."
Y-Ablenkoeffizient unkalibriert: "ΔV1>..." oder "ΔV2>..."

1.2 Zweikanalbetrieb (DUAL):

Nur im **DUAL**-Betrieb besteht die Notwendigkeit, zwischen den möglicherweise unterschiedlichen Ablenkoeffizienten von Kanal I und II, zu wählen. Siehe **CHI/II** unter Punkt (35). Außerdem muß darauf geachtet werden, daß die CURSOR-Linien auf das an diesem Kanal anliegende Signal gelegt werden.

Das Meßergebnis wird im Readout mit "ΔV1:..." oder "ΔV2:..." sichtbar gemacht, wenn die Y-Ablenkoeffizienten kalibriert sind.

Wird mit unkalibrierten Ablenkoeffizienten (Readout z.B. "Y1>...") gemessen, kann kein exaktes Meßergebnis angezeigt werden. Das Readout zeigt dann: "ΔV1>..." oder "ΔV2>..."

1.3 Additionsbetrieb (ADD):

In dieser Betriebsart wird die Summe oder Differenz von zwei an den Eingängen angelegten Signalen als ein Signal dargestellt.

Die Y-Ablenkoeffizienten beider Kanäle müssen dabei gleich sein. Im **READOUT** wird dann "ΔV..." angezeigt. Bei unterschiedlichen Y-Ablenkoeffizienten zeigt das **READOUT** "Y1 < > Y2" an.

2. XY-Betrieb:

Gegenüber dem **DUAL**-Betrieb gibt es bezüglich der Spannungsmessung mit **CURSOR**-Linien einige Abweichungen.

Wird das an **Kanal I (CHI)** anliegende Signal gemessen, werden die **CURSOR** als horizontal verlaufende Linien angezeigt. Die Spannung wird dabei im **READOUT** mit "ΔVY..." angezeigt.

Bezieht sich die Messung auf Kanal II, werden die **CURSOR** als senkrechte Linien dargestellt und das **READOUT** zeigt "ΔVX..." an.

Δt:

Liegt weder **XY**- noch **CT (KOMponenten Test)**-Betrieb vor, kann mit einem **langen Tastendruck** auf Zeit- bzw. Frequenzmessung umgeschaltet werden. Die Umschaltung zwischen Zeit- und Frequenz-Messung kann mit der Taste "ON/OFF - CHI/II - 1/Δt" (35) vorgenommen werden. Im Readout wird dann entweder "Δt...", oder "f..." angezeigt. Bei unkalibrierter Zeitbasis wird "Δt>..." bzw. "f<..." angezeigt.

Die Messung und das daraus resultierende Meßergebnis bezieht sich auf die Signaldarstellung.

(38) CURSOR -

Wipptaste steuert die vertikale bzw. horizontale Position des aktiven Cursors. Die Bewegungsrichtung entspricht dem jeweiligen Symbol.

Die Positionsänderung des Cursors kann schnell oder langsam erfolgen; je nachdem ob die Wipptaste nur ein wenig oder ganz nach links bzw. rechts gedrückt wird.

(39) CAL. -

Drucktaste mit zugeordneter konzentrischer Buchse.

Entsprechend den Symbolen auf der Frontplatte, kann bei ausgerasteter Taste ein Rechtecksignal von ca. 1kHz mit einer Amplitude von 0,2V_{ss} entnommen werden. Mit eingerasteter Taste ändert sich die Frequenz auf ca. 1MHz. Beide Signale dienen der Frequenzkompensation von 10:1 Tastteilern.

(40)CT - Drucktaste und 4 mm Bananenstecker-Buchse. Mit dem Betätigen der **CT** (Komponententester)- Taste kann zwischen Oszilloskop- und Komponententester-Betrieb gewählt werden. **Siehe Komponenten-Test.**

Bei Komponententester-Betrieb zeigt das Readout nur noch **"CT"** an. Alle Bedienelemente und LED-Anzeigen außer **"INTENS" (4)**, **"READOUT"-Taste (4)**, **LED "A"** bzw. **"RO" (4)**, **"TR" (5)** und **"FOCUS" (6)** sind abgeschaltet.

Die Prüfung von elektronischen Bauelementen erfolgt zweipolig. Dabei wird ein Anschluß des Bauelements mit der 4mm Buchse, welche sich neben der CT-Taste befindet, verbunden. Der zweite Anschluß erfolgt über die Massebuchse **(29)**.

Die letzten Betriebsbedingungen des Oszilloskopbetriebs liegen wieder vor, wenn der Komponententester abgeschaltet wird.

Menü

Das Oszilloskop verfügt auch über mehrere Softwaremenüs. Im Abschnitt **„Bedienelemente und Readout“** ist die Bedienung unter **MENU (34)** beschrieben.

Folgende Menüs, Untermenüs und Menüpunkte stehen zur Verfügung:

1. MAIN MENU.

1.1 CALIBRATE

Informationen über das „CALIBRATION“-Menü können dem Abschnitt „Abgleich“ entnommen werden.

1.2 SETUP

Das „SETUP“-Menu ermöglicht dem Anwender, Änderungen vorzunehmen, die das Verhalten des Oszilloskops betreffen.

Das SETUP-Menü bietet die Untermenüs **Miscellaneous** und **Factory** an:

1.2.1 Miscellaneous (Verschiedenes) mit den Menüpunkten:

1.2.1.1 CONTROL BEEP ON/OFF. In der OFF-Stellung werden die Signaltöne abgeschaltet, welche sonst beim Betätigen von Bedienelementen ertönen.

1.2.1.2 ERROR BEEP ON/OFF. Signaltöne, mit denen sonst Fehlbedienungen signalisiert werden, sind in der OFF Stellung abgeschaltet.

Nach dem Einschalten des Oszilloskops werden **CONTROL BEEP** und **ERROR BEEP** immer auf ON gesetzt.

1.2.1.3 QUICK START ON/OFF. In Stellung ON ist das Oszilloskop nach kurzer Zeit sofort einsatzbereit, ohne das nach dem Einschalten erst das HAMEG-Logo angezeigt wird.

1.2.1.4 TRIG.-SYMBOL ON/OFF. In den meisten Yt- (Zeitbasis) Betriebsarten wird mit dem Readout ein Triggerpunktsymbol angezeigt. Das Symbol wird in Stellung OFF nicht angezeigt. Feinheiten der Signaldarstellung, die sonst durch das Triggerpunktsymbol verdeckt werden, lassen sich dann besser erkennen.

1.2.1.5 DC REFERENCE ON/OFF. Ist ON eingeschaltet und liegt Yt- (Zeitbasis) Betrieb vor, wird im Readout ein „ \perp “

Inbetriebnahme und Voreinstellungen

Symbol sichtbar. Das Symbol zeigt die 0 Volt Referenzposition und erleichtert die Bestimmung von Gleichspannungen bzw. Gleichspannungsanteilen.

1.2.1.6 INPUT Z ON/OFF. In Stellung ON dient die **TRIG.EXT.-** Buchse **(33)** als Helltasteingang.

1.2.1.7 MEAN VALUE ON/OFF. Ist ON aktiviert, wird die Mittelwertanzeige im Readout ermöglicht. Sie kann nur erfolgen, wenn die Funktion „CURSOR-Messung“ abgeschaltet ist. Weitere Informationen sind dem Abschnitt **„Mittelwert-Anzeige“** zu entnehmen.

1.2.2 FACTORY (Fabrik).

Achtung!

Die in diesem Menü enthaltenen Funktion stehen nur Werkstätten zur Verfügung, die von HAMEG autorisiert wurden.

Inbetriebnahme und Voreinstellungen

Vor der ersten Inbetriebnahme muß die Verbindung zwischen Schutzleiteranschluß und dem Netz-Schutzleiter vor jeglichen anderen Verbindungen hergestellt sein (Netzstecker also vorher anschließen).

Danach sollten die Meßkabel an die BNC-Eingänge angeschlossen werden und erst dann mit dem zunächst stromlosen Meßobjekt verbunden werden, das anschließend einzuschalten ist.

Es wird empfohlen, dann die **AUTOSET** - Taste zu drücken. Mit der roten Netztaaste **POWER** wird das Gerät in Betrieb gesetzt, dabei leuchten zunächst mehrere Anzeigen auf. Dann übernimmt das Oszilloskop die Einstellungen, welche beim vorhergehenden Ausschalten vorlagen. Wird nach ca. 20 Sekunden Anheizzeit kein Strahl bzw. das Readout sichtbar, sollte die **AUTOSET** -Taste betätigt werden. Ist die Zeitlinie sichtbar, wird am **INTENS** - Knopf eine mittlere Helligkeit und am **FOCUS**-Knopf die maximale Schärfe eingestellt. Dabei sollte die Eingangskopplung auf **GD** (ground = Masse) geschaltet sein. Der Eingang ist dann abgeschaltet. Damit ist sichergestellt, daß keine Störspannungen von außen die Fokussierung beeinflussen können.

Zur Schonung der Strahlröhre sollte immer nur mit jener Strahlintensität gearbeitet werden, die Meßaufgabe und Umgebungsbeleuchtung gerade erfordern. Besondere Vorsicht ist bei stehendem, punktförmigen Strahl geboten. Zu hell eingestellt, kann dieser die Leuchtschicht der Röhre beschädigen. Ferner schadet es der Kathode der Strahlröhre, wenn das Oszilloskop oft kurz hintereinander aus- und eingeschaltet wird.

Strahldrehung TR

Trotz Mumetall-Abschirmung der Bildröhre lassen sich erdmagnetische Einwirkungen auf die horizontale Strahlage nicht ganz vermeiden. Das ist abhängig von der Aufstellrichtung des Oszilloskops am Arbeitsplatz. Dann verläuft die horizontale Strahllinie in Schirmmitte nicht exakt parallel zu den Rasterlinien. Die Korrektur weniger Winkelgrade ist an einem Potentiometer hinter der mit **TR (5)** bezeichneten Öffnung mit einem kleinen Schraubendreher möglich.

Tastkopf-Abgleich und Anwendung

Damit der verwendete Tastteiler die Form des Signals unverfälscht wiedergibt, muß er genau an die Eingangsimpedanz des Vertikalverstärkers angepaßt werden. Ein im Oszilloskop ein-

gebauter Generator liefert hierzu ein Rechtecksignal mit sehr kurzer Anstiegszeit ($<4\text{ns}$ am $0,2V_{SS}$ Ausgang) und Frequenzen von ca. 1kHz oder 1MHz. Das Rechtecksignal kann der konzentrischen Buchse unterhalb des Bildschirms entnommen werden. Sie liefert $0,2V_{SS} \pm 1\%$ für Tastteiler 10:1. Die Spannung entspricht einer Bildschirmamplitude von 4cm Höhe, wenn der Eingangsteiler auf den Ablenkoeffizienten 5mV/cm eingestellt ist. Der Innendurchmesser der Buchse beträgt 4,9mm und entspricht dem (an Bezugspotential liegenden) Außendurchmesser des Abschirmrohres von modernen Tastköpfen der Serie F (international vereinheitlicht). Nur hierdurch ist eine extrem kurze Masseverbindung möglich, die für hohe Signalfrequenzen und eine unverfälschte Kurvenform-Wiedergabe von nicht-sinusförmigen Signalen Voraussetzung ist.

Abgleich 1kHz

Dieser C-Trimmerabgleich (NF-Kompensation) kompensiert die kapazitive Belastung des Oszilloskop-Eingangs. Durch den Abgleich bekommt die kapazitive Teilung dasselbe Teilverhältnis wie die ohmsche Spannungsteilung. Dann ergibt sich bei hohen und niedrigen Frequenzen dieselbe Spannungsteilung wie für Gleichspannung. Für Tastköpfe 1:1 oder auf 1:1 umgeschaltete Tastköpfe ist dieser Abgleich weder nötig noch möglich. Voraussetzung für den Abgleich ist die Parallelität der Strahllinie mit den horizontalen Rasterlinien (**siehe „Strahldrehung TR“**).

Tastteiler 10:1 an den **CH.I** -Eingang anschließen, dabei Oszilloskop auf Kanal I betreiben, Eingangskopplung auf DC stellen, Eingangsteiler auf 5mV/cm und **TIME/DIV.** auf $0,2\text{ms/cm}$ schalten (beide kalibriert), Tastkopf (Teiler 10:1) in die **CAL.**-Buchse einstecken.

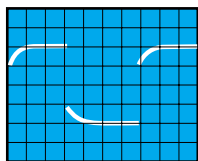

Falsch

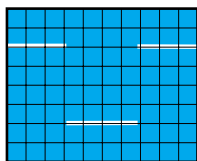

Richtig

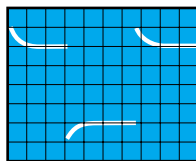

Falsch

Auf dem Bildschirm sind 2 Wellenzüge zu sehen. Nun ist der NF-Kompensationstrimmer abzugleichen, dessen Lage der Tastkopfinformation zu entnehmen ist. Mit dem beigegebenen Isolierschraubendreher ist der Trimmer so abzugleichen, bis die oberen Dächer des Rechtecksignals exakt parallel zu den horizontalen Rasterlinien stehen (siehe Bild 1kHz). Dann sollte die Signalthöhe $4\text{cm} \pm 1,2\text{mm}$ ($= 3\%$) sein. Die Signalflanken sind in dieser Einstellung unsichtbar.

Abgleich 1MHz

Ein HF-Abgleich ist bei den Tastköpfen **HZ51, 52** und **54** möglich. Diese besitzen Entzerrungsglieder, mit denen es möglich ist, den Tastkopf auf einfachste Weise im Bereich der oberen Grenzfrequenz des Vertikalverstärkers optimal abzugleichen. Nach diesem Abgleich erhält man nicht nur die maximal mögliche Bandbreite im Tastteilerbetrieb, sondern auch eine weitgehend konstante Gruppenlaufzeit am Bereichsende. Dadurch werden Einschwingverzerrungen (wie Überschwingen, Abrundung, Nachschwingen, Löcher oder Höcker im Dach) in der Nähe der Anstiegsflanke auf ein Minimum begrenzt. Die Bandbreite des Oszilloskops wird also bei Benutzung der Tastköpfe **HZ51, 52** und **54** ohne Inkaufnahme von Kurvenformverzerrungen voll genutzt. Voraussetzung für diesen HF-Abgleich ist ein Rechteckgenerator mit kleiner Anstiegszeit (typisch 4ns) und niederohmigem Ausgang (ca. 50Ω), der bei einer Frequenz von 1MHz eine Spannung von $0,2V_{SS}$ abgibt. Der Kalibratorausgang des Oszilloskops erfüllt diese Bedingungen, wenn die **CAL.**-Taste eingerastet ist (1MHz).

Tastköpfe des Typs **HZ51, 52** oder **54** an den **CH.I**-Eingang anschließen, nur Kalibrator-Taste 1MHz drücken, Eingangskopplung auf DC, Eingangsteiler auf 5mV/cm und **TIME/DIV.** auf 100ns/cm stellen (beide kalibriert). Tastkopf in Buchse $0,2V_{PP}$ einstecken. Auf dem Bildschirm ist ein Wellenzug zu sehen, dessen Rechteckflanken jetzt auch sichtbar sind. Nun wird der HF-Abgleich durchgeführt. Dabei sollte man die Anstiegsflanke und die obere linke Impuls-Dachecke beachten.

Auch die Lage der Abgleichelemente für die HF-Kompensation ist der Tastkopfinformation zu entnehmen. Die Kriterien für den HF-Abgleich sind:

- Kurze Anstiegszeit, also eine steile Anstiegsflanke.
- Minimales Überschwingen mit möglichst geradlinigem Dach, somit ein linearer Frequenzgang.

Die HF-Kompensation sollte so vorgenommen werden, daß der Übergang von der Anstiegsflanke auf das Rechteckdach weder zu stark verrundet, noch mit Überschwingen erfolgt. Tastköpfe mit einem HF-Abgleichpunkt sind, im Gegensatz zu Tastköpfen mit mehreren Abgleichpunkten, naturgemäß einfacher abzugleichen. Dafür bieten mehrere HF-Abgleichpunkte den Vorteil, daß sie eine optimalere Anpassung zulassen. Nach beendetem HF-Abgleich ist auch bei 1MHz die Signalthöhe am Bildschirm zu kontrollieren. Sie soll denselben Wert haben, wie oben beim 1kHz-Abgleich angegeben.

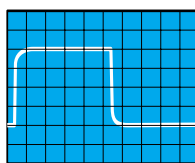

Falsch

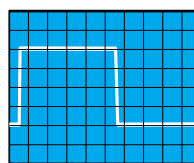

Richtig

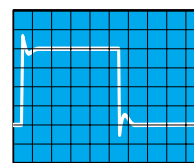

Falsch

Es wird darauf hingewiesen, daß die Reihenfolge erst 1kHz, dann 1MHz-Abgleich einzuhalten ist, aber nicht wiederholt werden muß, und daß die Kalibrator-Frequenzen 1kHz und 1MHz nicht zur Zeit-Eichung verwendet werden können. Ferner weicht das Tastverhältnis vom Wert 1:1 ab.

Voraussetzung für einen einfachen und exakten Tastteilerabgleich (oder eine Ablenkoeffizientenkontrolle) sind horizontale Impulsdächer, kalibrierte Impulshöhe und Nullpotential am negativen Impulsdach. Frequenz und Tastverhältnis sind dabei nicht kritisch.

Betriebsarten der Vertikalverstärker

Die für die Betriebsarten der Vertikalverstärker wichtigsten Bedienelemente sind die Drucktasten: **CHI (16)**, **DUAL (17)** und **CHII (20)**.

Die Betriebsartenumschaltung ist im Abschnitt "Bedienelemente und Readout" beschrieben.

Die gebräuchlichste Art der mit Oszilloskopen vorgenommenen Signaldarstellung ist der Yt-Betrieb. In dieser Betriebsart lenkt die Amplitude des zu messenden Signals (bzw. der Signale) den Strahl in Y-Richtung ab. Gleichzeitig wird der Strahl von links nach rechts abgelenkt (Zeitbasis). Der bzw. die Vertikalverstärker bietet/bieten dabei folgende Möglichkeiten:

1. Die Darstellung nur eines Signales im Kanal I-Betrieb.
2. Die Darstellung nur eines Signales im Kanal II-Betrieb.
3. Die Darstellung von zwei Signalen im DUAL (Zweikanal) - Betrieb.

Bei **DUAL**-Betrieb arbeiten beide Kanäle. Die Art, wie die Signale beider Kanäle dargestellt werden, hängt von der Zeit-

basis ab (siehe **“Bedienelemente und Readout“**). Die Kanalschaltung kann nach jedem Zeit-Ablenkvorgang (alternierend) erfolgen. Beide Kanäle können aber auch innerhalb einer Zeit-Ablenkperiode mit einer hohen Frequenz ständig umgeschaltet (chop mode) werden. Dann sind auch langsam verlaufende Vorgänge flimmerfrei darstellbar.

Für das Oszilloskopieren langsam verlaufender Vorgänge mit Zeitkoeffizienten $\geq 500\mu\text{s/cm}$ ist die alternierende Betriebsart meistens nicht geeignet. Das Schirmbild flimmert dann zu stark, oder es scheint zu springen.

Für Oszillogramme mit höherer Folgefrequenz und entsprechend kleiner eingestellten Zeitkoeffizienten ist die gechoppte Art der Kanalschaltung meist nicht sinnvoll.

Liegt ADD-Betrieb vor, werden die Signale beider Kanäle algebraisch addiert (+I \pm II). Ob sich hierbei die Summe oder die Differenz der Signalspannungen ergibt, hängt von der Phasenlage bzw. Polung der Signale selbst und davon ab, ob eine Invertierung im Oszilloskop vorgenommen wurde.

Gleichphasige Eingangsspannungen:

- Kanal II nicht invertiert = Summe.
- Kanal II invertiert (INV) = Differenz.

Gegenphasige Eingangsspannungen:

- Kanal II nicht invertiert = Differenz.
- Kanal II invertiert (INV) = Summe.

In der ADD-Betriebsart ist die vertikale Strahlage von der **Y-POS.**-Einstellung beider Kanäle abhängig. Das heißt die **Y-POS.**-Einstellung wird addiert, kann aber nicht mit **INVERT** beeinflusst werden.

Signalspannungen zwischen zwei hochliegenden Schaltungspunkten werden oft im Differenzbetrieb beider Kanäle gemessen. Als Spannungsabfall an einem bekannten Widerstand lassen sich so auch Ströme zwischen zwei hochliegenden Schaltungsteilen bestimmen. Allgemein gilt, daß bei der Darstellung von Differenzsignalen die Entnahme der beiden Signalspannungen nur mit Tastteilern absolut gleicher Impedanz und Teilung erfolgen darf. Für manche Differenzmessungen ist es vorteilhaft, die galvanisch mit dem Schutzleiter verbundenen Massekabel beider Tasteteiler nicht mit dem Meßobjekt zu verbinden. Hierdurch können eventuelle Brumm- oder Gleichtaktstörungen verringert werden.

XY-Betrieb

Das für diese Betriebsart wichtigste Bedienelement ist die mit DUAL und XY bezeichnete Drucktaste (17).

Die Betriebsartenumschaltung ist im Abschnitt “Bedienelemente und Readout” unter Punkt (17) beschrieben.

In dieser Betriebsart ist die Zeitbasis abgeschaltet. Die **X**-Ablenkung wird mit dem über den Eingang von Kanal I (**HOR. INP. (X)** = Horizontal-Eingang) zugeführten Signal vorgenommen. Eingangsteiler und Feinregler von Kanal I werden im XY-Betrieb für die Amplitudeneinstellung in X-Richtung benutzt. Zur horizontalen Positionseinstellung ist aber der **X-POS.**-Regler zu benutzen. Der Positionsregler von Kanal I ist im XY-Betrieb unwirksam. Die maximale Empfindlichkeit und die Eingangsimpedanz sind nun in beiden Ablenkrichtungen gleich. Die X-Dehnung $\times 10$ ist unwirksam. Bei Messungen im XY-Betrieb ist sowohl die obere Grenzfrequenz (-3dB) des X-Verstärkers, als auch die mit höheren Frequenzen zunehmende Phasendifferenz zwischen X und Y zu beachten (siehe Datenblatt).

Eine Umpolung des Y-Signals durch Invertieren mit der INV-Taste von Kanal II ist möglich!

Der XY-Betrieb mit Lissajous-Figuren erleichtert oder ermöglicht gewisse Meßaufgaben:

- Vergleich zweier Signale unterschiedlicher Frequenz oder Nachziehen der einen Frequenz auf die Frequenz des anderen Signals bis zur Synchronisation. Das gilt auch noch für ganzzahlige Vielfache oder Teile der einen Signalfrequenz.
- Phasenvergleich zwischen zwei Signalen gleicher Frequenz.

Phasenvergleich mit Lissajous-Figur

Die folgenden Bilder zeigen zwei Sinus-Signale gleicher Frequenz und Amplitude mit unterschiedlichen Phasenwinkeln.

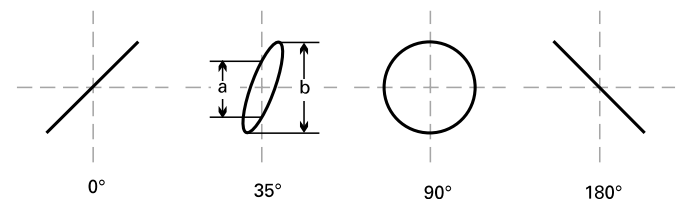

Die Berechnung des Phasenwinkels oder der Phasenverschiebung zwischen den X- und Y-Eingangsspannungen (nach Messung der Strecken a und b am Bildschirm) ist mit den folgenden Formeln und einem Taschenrechner mit Winkelfunktionen ganz einfach und übrigens unabhängig von den Ablenkamplituden auf dem Bildschirm.

$$\sin \varphi = \frac{a}{b}$$

$$\cos \varphi = \sqrt{1 - \left(\frac{a}{b}\right)^2}$$

$$\varphi = \arcsin \frac{a}{b}$$

Hierbei muß beachtet werden:

- Wegen der Periodizität der Winkelfunktionen sollte die rechnerische Auswertung auf Winkel $\leq 90^\circ$ begrenzt werden. Gerade hier liegen die Vorteile der Methode.
- Keine zu hohe Meßfrequenz benutzen. Die im XY-Betrieb benutzten Meßverstärker weisen mit zunehmender Frequenz eine gegenseitige Phasenverschiebung auf. Oberhalb der im Datenblatt angegebenen Frequenz wird der Phasenwinkel von 3° überschritten.
- Aus dem Schirmbild ist nicht ohne weiteres ersichtlich, ob die Testspannung gegenüber der Bezugsspannung vor- oder nachteil. Hier kann ein CR-Glied vor dem Testspannungseingang des Oszilloskops helfen. Als R kann gleich der $1\text{ M}\Omega$ Eingangswiderstand dienen, so daß nur ein passender Kondensator C vorzuschalten ist. Vergrößert sich die Öffnungsweite der Ellipse (gegenüber kurzgeschlossenem C), dann eilt die Testspannung vor und umgekehrt. Das gilt aber nur im Bereich bis 90° Phasenverschiebung. Deshalb sollte C genügend groß sein und nur eine relativ kleine, gerade gut beobachtbare Phasenverschiebung bewirken.

Falls im XY-Betrieb beide Eingangsspannungen fehlen oder ausfallen, wird ein sehr heller Leuchtpunkt auf dem Bildschirm abgebildet. Bei zu hoher Helligkeitseinstellung (INTENS-Knopf) kann dieser Punkt in die Leuchtschicht einbrennen, was entweder einen bleibenden Helligkeitsverlust, oder im Extremfall, eine vollständige Zerstörung der Leuchtschicht an diesem Punkt verursacht.

Phasendifferenz-Messung im Zweikanal-Betrieb (Yt)

Achtung: Phasendifferenzmessungen sind im Zweikanal Yt-Betrieb nicht möglich, wenn alternierende Triggerung vorliegt.

Eine größere Phasendifferenz zwischen zwei Eingangssignalen gleicher Frequenz und Form läßt sich sehr einfach im Yt-Zweikanalbetrieb (**DUAL**) am Bildschirm messen. Die Zeitablenkung wird dabei von dem Signal getriggert, das als Bezug (Phasenlage 0) dient. Das andere Signal kann dann einen vor- oder nacheilenden Phasenwinkel haben. Die Ablesegenauigkeit wird hoch, wenn auf dem Schirm nicht viel mehr als eine Periode und etwa gleiche Bildhöhe beider Signale eingestellt wird.

Zu dieser Einstellung können ohne Einfluß auf das Ergebnis auch die Feinregler für Amplitude und Zeitablenkung und der **LEVEL**-Knopf benutzt werden. Beide Zeitlinien werden vor der Messung mit den **Y-POS.**-Knöpfen auf die horizontale Raster-Mittellinie eingestellt. Bei sinusförmigen Signalen beobachtet man die Nulldurchgänge; die Sinuskuppen sind weniger geeignet. Ist ein Sinussignal durch geradzahlige Harmonische merklich verzerrt (Halbwellen nicht spiegelbildlich zur X-Achse) oder wenn eine Offset-Gleichspannung vorhanden ist, empfiehlt sich AC-Kopplung für beide Kanäle. Handelt es sich um Impulssignale gleicher Form, liest man an steilen Flanken ab.

Phasendifferenzmessung im Zweikanalbetrieb

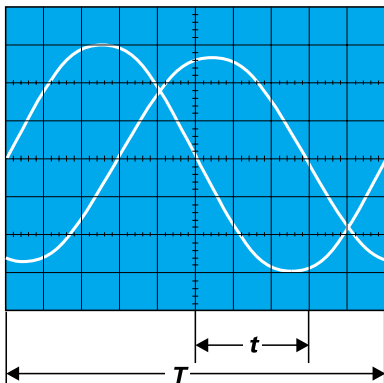

t = Horizontalabstand der Nulldurchgänge in cm.
T = Horizontalabstand für eine Periode in cm.

Im Bildbeispiel ist $t = 3\text{cm}$ und $T = 10\text{cm}$. Daraus errechnet sich eine Phasendifferenz in Winkelgraden von

$$\varphi^\circ = \frac{t}{T} \cdot 360^\circ = \frac{3}{10} \cdot 360^\circ = 108^\circ$$

oder in Bogengrad ausgedrückt

$$\text{arc } \varphi^\circ = \frac{t}{T} \cdot 2\pi = \frac{3}{10} \cdot 2\pi = 1,885 \text{ rad}$$

Relativ kleine Phasenwinkel bei nicht zu hohen Frequenzen lassen sich genauer im XY-Betrieb mit Lissajous-Figur messen.

Messung einer Amplitudenmodulation

Die momentane Amplitude u im Zeitpunkt t einer HF-Trägerspannung, die durch eine sinusförmige NF-Spannung unverzerrt amplitudenmoduliert ist, folgt der Gleichung

$$u = U_T \cdot \sin \Omega t + 0,5m \cdot U_T \cdot \cos(\Omega - \omega)t - 0,5m \cdot U_T \cdot \cos(\Omega + \omega)t$$

Hierin ist

$$U_T = \text{unmodulierte Trägeramplitude,}$$

$$\begin{aligned} \Omega &= 2\pi F = \text{Träger-Kreisfrequenz,} \\ \omega &= 2\pi f = \text{Modulationskreisfrequenz,} \\ m &= \text{Modulationsgrad (i.a. } \leq 100\% \text{).} \end{aligned}$$

Neben der Trägerfrequenz F entstehen durch die Modulation die untere Seitenfrequenz $F-f$ und die obere Seitenfrequenz $F+f$.

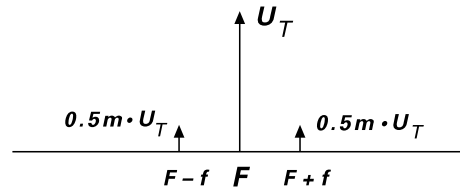

Figur 1: Spektrumsamplituden und -frequenzen bei AM (m = 50%)

Das Bild der amplitudenmodulierten HF-Schwingung kann mit dem Oszilloskop sichtbar gemacht und ausgewertet werden, wenn das Frequenzspektrum innerhalb der Oszilloskop-Bandbreite liegt. Die Zeitbasis wird so eingestellt, daß mehrere Wellenzüge der Modulationsfrequenz sichtbar sind. Genau genommen sollte mit Modulationsfrequenz (vom NF-Generator oder einem Demodulator) extern getriggert werden. Interne Triggerung ist unter Zuhilfenahme des Zeit-Feinstellers oft möglich.

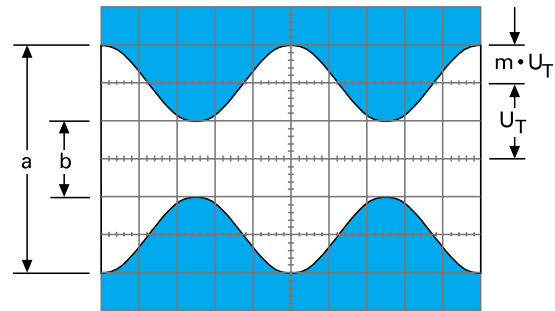

Figur 2: Amplitudenmodulierte Schwingung:

F = 1MHz; f = 1kHz;
m = 50%;
UT = 28,3mVeff.

Oszilloskop-Einstellung für ein Signal entsprechend Figur 2:
 Kanal I-Betrieb. Y: CH I; 20mV/cm; AC.
 TIME/DIV.: 0.2ms/cm.
 Triggerung: NORMAL; AC;
 int. mit Zeit-Feinsteller
 (oder externe Triggerung).

Liest man die beiden Werte a und b vom Bildschirm ab, so errechnet sich der Modulationsgrad aus

$$m = \frac{a-b}{a+b} \text{ bzw. } m = \frac{a-b}{a+b} \cdot 100 [\%]$$

Hierin ist $a = U_T (1+m)$ und $b = U_T (1-m)$.

Bei der Modulationsgradmessung können die Feinstellknöpfe für Amplitude und Zeit beliebig verstellt sein. Ihre Stellung geht nicht in das Ergebnis ein.

Triggerung und Zeitablenkung

Die für diese Funktionen wichtigsten Bedienelemente befinden sich rechts von den VOLTS/DIV.-Drehknöpfen. Sie sind im Abschnitt "Bedienelemente und Readout" beschrieben. Die zeitliche Änderung einer zu messenden Spannung (Wechselspannung) ist im Yt-Betrieb darstellbar. Hierbei lenkt das Meßsignal den Elektronenstrahl in Y-Richtung ab, während der Zeitablenkgenerator den Elektronenstrahl mit einer konstanten, aber wählbaren Geschwindigkeit von links nach rechts über den Bildschirm bewegt (Zeitablenkung).

Im allgemeinen werden sich periodisch wiederholende Spannungsverläufe mit sich periodisch wiederholender Zeitablenkung dargestellt. Um eine "stehende" auswertbare Darstellung zu erhalten, darf der jeweils nächste Start der Zeitablenkung nur dann erfolgen, wenn die gleiche Position (Spannungshöhe und Flankenrichtung) des Signalverlaufes vorliegt, an dem die Zeitablenkung auch zuvor ausgelöst (getriggert) wurde.

Anmerkung:

Reine Gleichspannungen können die Triggerung nicht auslösen, da sie keine zeitlichen Änderungen aufweisen und somit auch keine Flanke vorliegt auf die getriggert werden könnte.

Die Triggerung kann durch das Meßsignal selbst (interne Triggerung) oder durch eine extern zugeführte mit dem Meßsignal synchrone Spannung erfolgen (externe Triggerung).

Die zur Triggerung benötigte Mindestamplitude des Triggersignals nennt man Triggerschwelle, die mit einem Sinussignal bestimmbar ist. Bei interner Triggerung wird die Triggerspannung dem Meßsignal des als Triggerquelle gewählten Meßverstärkers (nach dem Teilerschalter) entnommen. Die Mindestamplitude (Triggerschwelle) wird bei interner Triggerung in Millimetern (mm) spezifiziert und bezieht sich auf die vertikale Auslenkung auf dem Bildschirm. Damit wird vermieden, daß für jede Teilerschalterstellung unterschiedliche Spannungswerte berücksichtigt werden müssen.

Wird die Triggerspannung extern zugeführt, ist sie an der entsprechenden Buchse in Vss zu messen. In gewissen Grenzen kann die Triggerspannung viel höher sein als an der Triggerschwelle. Im allgemeinen sollte der 20fache Wert nicht überschritten werden.

Das Oszilloskop hat zwei Trigger-Betriebsarten, die nachstehend beschrieben werden.

Automatische Spitzenwert-Triggerung

Gerätespezifische Informationen sind den Absätzen **NM - AT - $\int \setminus$ (10), LEVEL (12) und TRIG. MODE (21)** unter "Bedienelemente und Readout" zu entnehmen. Mit dem Betätigen der **AUTOSET**-Taste wird automatisch diese Triggerart eingeschaltet. Bei DC-Triggerkopplung und bei alternierender Triggerung wird die Spitzenwerterfassung automatisch abgeschaltet, während die Funktion der Trigger-Automatik erhalten bleibt.

Die Zeitablenkung wird bei automatischer Spitzenwert-Triggerung auch dann periodisch ausgelöst, wenn keine Meßwechselspannung oder externe Triggerwechselspannung anliegt. Ohne Meßwechselspannung sieht man dann eine Zeitlinie (von der ungetriggerten, also freilaufenden Zeitablenkung), die auch eine Gleichspannung anzeigen kann.

Bei anliegender Meßspannung beschränkt sich die Bedienung im wesentlichen auf die richtige Amplituden- und Zeitbasis-Einstellung bei immer sichtbarem Strahl.

Der Triggerpegel-Einsteller ist bei automatischer Spitzenwert-Triggerung wirksam. Sein Einstellbereich stellt sich automatisch auf die Spitze-Spitze-Amplitude des gerade angelegten Signals ein und wird damit unabhängiger von der Signal-Amplitude und -Form.

Beispielsweise darf sich das Tastverhältnis von rechteckförmigen Spannungen zwischen 1 : 1 und ca. 100 : 1 ändern, ohne daß die Triggerung ausfällt.

Es ist dabei unter Umständen erforderlich, daß der Trigger-

pegel-Einsteller fast an das Einstellbereichsende zu stellen ist. Bei der nächsten Messung kann es erforderlich werden, den Triggerpegel-Einsteller anders einzustellen.

Diese Einfachheit der Bedienung empfiehlt die automatische Spitzenwert-Triggerung für alle unkomplizierten Meßaufgaben. Sie ist aber auch die geeignete Betriebsart für den „Einstieg“ bei diffizilen Meßproblemen, nämlich dann, wenn das Meßsignal selbst in Bezug auf Amplitude, Frequenz oder Form noch weitgehend unbekannt ist.

Die automatische Spitzenwert-Triggerung ist unabhängig von der Triggerquelle und ist, sowohl bei interner wie auch externer Triggerung anwendbar. Sie arbeitet oberhalb 20Hz.

Normaltriggerung

Gerätespezifische Informationen sind den Absätzen **NM - AT - (10), LEVEL (12) und TRIG. MODE (21)** unter "Bedienelemente und Readout" zu entnehmen. Hilfsmittel zur Triggerung sehr schwieriger Signale sind die Zeit-FeinEinstellung (**VAR.1**) und die **HOLDOFF**-Zeiteinstellung.

Mit Normaltriggerung und passender Triggerpegel-Einstellung kann die Auslösung bzw. Triggerung der Zeitablenkung an jeder Stelle einer Signalfanke erfolgen. Der mit dem Triggerpegel-Knopf erfaßbare Triggerbereich ist stark abhängig von der Amplitude des Triggersignals.

Ist bei interner Triggerung die Bildhöhe kleiner als 1cm, erfordert die Einstellung wegen des kleinen Fangbereichs etwas Feingefühl.

Bei falscher Triggerpegel-Einstellung und/oder bei fehlendem Triggersignal wird die Zeitbasis nicht gestartet und es erfolgt keine Strahldarstellung. Mit Normaltriggerung sind auch komplizierte Signale triggerbar. Bei Signalgemischen ist die Triggermöglichkeit abhängig von gewissen periodisch wiederkehrenden Pegelwerten, die u.U. erst bei gefühlvollem Drehen des Triggerpegel-Einstellers gefunden werden.

Flankenrichtung $\int \setminus$

Die mit der $\int \setminus$ -**Drucktaste (10)** eingestellte (Trigger-) Flankenrichtung wird im Readout angezeigt. Siehe auch "Bedienelemente und Readout". Die Flankenrichtungseinstellung wird durch **AUTOSET** nicht beeinflusst.

Die Triggerung kann bei automatischer und bei Normaltriggerung wahlweise mit einer steigenden oder einer fallenden Triggerspannungsflanke einsetzen. Steigende Flanken liegen vor, wenn Spannungen, vom negativen Potential kommend, zum positiven Potential ansteigen. Das hat mit Null- oder Massepotential und absoluten Spannungswerten nichts zu tun. Die positive Flankenrichtung kann auch im negativen Teil einer Signalkurve liegen. Eine fallende Flanke löst die Triggerung sinngemäß aus. Dies gilt bei automatischer und bei Normaltriggerung.

Triggerkopplung

Gerätespezifische Informationen sind den Absätzen **NM - AT - $\int \setminus$ (10), LEVEL (12) und TRIG. MODE (21)** unter "Bedienelemente und Readout" zu entnehmen. Mit **AUTOSET** wird immer auf AC-Triggerkopplung geschaltet. Die Durchlaß-Frequenzbereiche der Triggerkopplungsarten sind dem "Datenblatt" entnehmbar. Bei interner **DC**- oder **LF**-Triggerkopplung sollte immer mit Normaltriggerung und Triggerpegel-Einstellung gearbeitet werden.

Die Ankopplungsart und der daraus resultierende Durchlaß-Frequenzbereich des Triggersignals können mit der Trigger-

Triggerung und Zeitablenkung

kopplung bestimmt werden.

AC: Ist die am häufigsten zum Triggern benutzte Kopplungsart. Unterhalb und oberhalb des Durchlaß-Frequenzbereiches steigt die Triggerschwelle zunehmend an.

DC: Bei **DC**-Triggerung gibt es keine untere Frequenzbereichsgrenze, da das Triggersignal galvanisch an die Trigger-einrichtung angekoppelt wird. Diese Triggerkopplung ist dann zu empfehlen, wenn bei ganz langsamen Vorgängen auf einen bestimmten Pegelwert des Meßsignals getriggert werden soll, oder wenn impulsartige Signale mit sich während der Beobachtung ständig ändernden Tastverhältnissen dargestellt werden müssen.

HF: Der Durchlaß-Frequenzbereich in dieser Triggerkopplungsart entspricht einem Hochpaß. **HF**-Triggerkopplung ist für alle hochfrequenten Signale günstig. Gleichspannungsschwankungen und tieffrequentes (Funkel-) Rauschen der Triggerspannung werden unterdrückt, was sich günstig auf die Stabilität der Triggerung auswirkt.

LF: Mit **LF**-Triggerkopplung liegt Tiefpaßverhalten vor. In Verbindung mit Normaltriggerung gibt es wie bei **DC**-Triggerkopplung keine untere Grenze des Durchlaß-Frequenzbereiches (galvanische Kopplung). In Kombination mit automatischer (Spitzenwert) Triggerung wird das Triggersignal bei **LF**-Triggerkopplung über einen Kondensator angekoppelt. Dadurch gibt es eine untere Grenzfrequenz, die aber unter der Wiederholfrequenz der Triggerautomatik liegt und deshalb nicht stört.

Die **LF**-Triggerkopplung ist häufig für niederfrequente Signale besser geeignet als die **DC**-Triggerkopplung, weil höherfrequente Rauschgrößen innerhalb der Triggerspannung stark unterdrückt werden. Das vermeidet oder verringert im Grenzfall Jittern oder Doppelschreiben, insbesondere bei sehr kleinen Eingangsspannungen. Oberhalb des Durchlaß-Frequenzbereiches steigt die Triggerschwelle zunehmend an.

TVL (TV-Zeile): siehe folgenden Absatz, TV (Zeilensynchronimpuls-Triggerung)

TVF (TV-Bild): siehe folgenden Absatz, TV (Bildsynchronimpuls-Triggerung)

~ (**LINE - Netztriggerung**) : siehe Absatz "Netztriggerung"

TV (Videosignal-Triggerung)

Mit der Umschaltung auf **TVL** und **TVF** wird der **TV**-Synchronimpuls-Separator wirksam. Er trennt die Synchronimpulse vom Bildinhalt und ermöglicht eine von Bildinhaltsänderungen unabhängige Triggerung von Videosignalen.

Abhängig vom Meßpunkt sind Videosignale (FBAS- bzw. BAS-Signale = Farb-Bild-Austast-Synchron-Signale) als positiv oder negativ gerichtetes Signal zu messen. Nur bei richtiger Einstellung der (Trigger-) Flankenrichtung werden die Synchronimpulse vom Bildinhalt getrennt. Die Flankenrichtung der Vorderflanke der Synchronimpulse ist für die Einstellung der Flankenrichtung maßgebend; dabei darf die Signaldarstellung nicht invertiert sein. Ist die Spannung der Synchronimpulse am Meßpunkt positiver als der Bildinhalt, muß steigende Flankenrichtung gewählt werden. Befinden sich die Synchronimpulse unterhalb des Bildinhalts, ist deren Vorderflanke fallend. Dann muß die fallende Flankenrichtung gewählt werden. Bei falscher Flankenrichtungswahl erfolgt die Darstellung unstabil bzw. ungetriggert, da dann der Bildinhalt die Triggerung auslöst. Die Videosignal-triggerung sollte mit automatischer Triggerung erfolgen. Bei

interner Triggerung muß die Signalhöhe der Synchronimpulse mindestens 5mm betragen.

Das Synchronsignal besteht aus Zeilen- und Bildsynchronimpulsen, die sich unter anderem auch durch ihre Pulsdauer unterscheiden. Sie beträgt bei Zeilensynchronimpulsen ca. 5µs im zeitlichen Abstand von 64µs. Bildsynchronimpulse bestehen aus mehreren Pulsen, die jeweils ca. 28µs lang sind und mit jedem Halbbildwechsel im Abstand von 20ms vorkommen. Beide Synchronimpulsarten unterscheiden sich somit durch ihre Zeitdauer und durch ihre Wiederholfrequenz. Es kann sowohl mit Zeilen- als auch mit Bildsynchronimpulsen getriggert werden.

Bildsynchronimpuls-Triggerung

Achtung:

Bei Bildsynchronimpuls-Triggerung in Verbindung mit geschaltetem (gechoppten) DUAL-Betrieb können in der Signaldarstellung Interferenzstörungen sichtbar werden. Es sollte dann auf alternierenden DUAL-Betrieb umgeschaltet werden. Unter Umständen sollte auch das Readout abgeschaltet werden.

Es ist ein dem Meßzweck entsprechender Zeit-Ablenkoeffizient im **TIME / DIV.**-Feld zu wählen.

Bei der 2ms/div.-Einstellung wird ein vollständiges Halbbild dargestellt. Am linken Bildrand ist ein Teil der auslösenden Bildsynchronimpulsfolge und am rechten Bildschirmrand der aus mehreren Pulsen bestehende Bildsynchronimpuls für das nächste Halbbild zu sehen. Das nächste Halbbild wird unter diesen Bedingungen nicht dargestellt. Der diesem Halbbild folgende Bildsynchronimpuls löst erneut die Triggerung und die Darstellung aus. Ist die kleinste **HOLDOFF**-Zeit eingestellt, wird unter diesen Bedingungen jedes 2. Halbbild angezeigt. Auf welches Halbbild getriggert wird, unterliegt dem Zufall. Durch kurzzeitiges Unterbrechen der Triggerung kann auch zufällig auf das andere Halbbild getriggert werden.

Eine Dehnung der Darstellung kann durch Einschalten der **X-MAG. x10** Funktion erreicht werden; damit werden einzelne Zeilen erkennbar. Vom Bildsynchronimpuls ausgehend kann eine X-Dehnung auch mit dem **TIME/DIV.**-Knopf vorgenommen werden. Es ist aber zu beachten, daß sich daraus eine scheinbar ungetriggerte Darstellung ergibt, weil dann jedes Halbbild die Triggerung auslöst. Das ist bedingt durch den Versatz (1/2 Zeile) zwischen beiden Halbbildern.

Zeilensynchronimpuls-Triggerung

Die Zeilensynchronimpuls-Triggerung kann durch jeden Synchronimpuls erfolgen. Um einzelne Zeilen darstellen zu können, ist die **TIME/DIV.**-Einstellung von 10µs/div. empfehlenswert. Es werden dann ca. 1½ Zeilen sichtbar. Im allgemeinen hat das komplette Videosignal einen starken Gleichspannungsanteil. Bei konstantem Bildinhalt (z.B. Testbild oder Farbbalkengenerator) kann der Gleichspannungsanteil ohne weiteres durch **AC**-Eingangskopplung des Oszilloskop-Verstärkers unterdrückt werden.

Bei wechselndem Bildinhalt (z.B. normales Programm) empfiehlt sich aber **DC**-Eingangskopplung, weil das Signalbild sonst mit jeder Bildinhaltsänderung die vertikale Lage auf dem Bildschirm ändert. Mit dem **Y**-Positionseinsteller kann der Gleichspannungsanteil immer so kompensiert werden, daß das Signalbild in der Bildschirmrasterfläche liegt.

Die Sync-Separator-Schaltung wirkt ebenso bei externer Triggerung. Selbstverständlich muß der Spannungsbereich (siehe "Datenblatt") für die externe Triggerung eingehalten werden. Ferner ist auf die richtige Flankenrichtung zu achten, die bei externer Triggerung nicht unbedingt mit der Richtung

des (am Y-Eingang anliegenden) Signal-Synchronimpulses übereinstimmen muß. Beides kann leicht kontrolliert werden, wenn die externe Triggerspannung selbst erst einmal (bei interner Triggerung) dargestellt wird.

Netztriggerung

Diese Triggerart liegt vor, wenn die \sim -LED (21) leuchtet. Bei Netztriggerung wird das Triggerpegel-Symbol nicht im Readout angezeigt.

Zur Triggerung mit Netzfrequenz wird eine Spannung aus dem Netzteil als netzfrequentes Triggersignal (50/60Hz) genutzt.

Diese Triggerart ist unabhängig von Amplitude und Frequenz des Y-Signals und empfiehlt sich für alle Signale, die netzsynchron sind. Dies gilt ebenfalls in gewissen Grenzen für ganzzahlige Vielfache oder Teile der Netzfrequenz. Die Netztriggerung erlaubt eine Signaldarstellung auch unterhalb der Triggerschwelle. Sie ist deshalb u.a. besonders geeignet zur Messung kleiner Brummspannungen von Netzgleichrichtern oder netzfrequenten Einstreuungen in eine Schaltung.

Im Gegensatz zur üblichen, flankenrichtungsbezogenen Triggerung, wird bei Netztriggerung mit der Flankenrichtungsumschaltung zwischen der positiven und der negativen Halbwelle gewählt (evtl. Netzstecker umpolen) und nicht die Flankenrichtung. Der Triggerpegel kann mit dem dafür vorgesehenen Einsteller über einen gewissen Bereich der gewählten Halbwelle verschoben werden.

Netzfrequente magnetische Einstreuungen in eine Schaltung können mit einer Spulenprobe nach Richtung (Ort) und Amplitude untersucht werden. Die Spule sollte zweckmäßig mit möglichst vielen Windungen dünnen Lackdrahtes auf einen kleinen Spulenkörper gewickelt und über ein geschirmtes Kabel an einen BNC-Stecker (für den Oszilloskop-Eingang) angeschlossen werden. Zwischen Stecker- und Kabel-Innenleiter ist ein kleiner Widerstand von mindestens 100Ω einzubauen (Hochfrequenz-Entkopplung). Es kann zweckmäßig sein, auch die Spule außen statisch abzuschirmen, wobei keine Kurzschlußwindungen auftreten dürfen. Durch Drehen der Spule in zwei Achsrichtungen lassen sich Maximum und Minimum am Meßort feststellen.

Alternierende Triggerung

Diese Triggerart kann mit der **TRIG.** -Taste (18) eingeschaltet werden. Bei alternierender Triggerung wird das Triggerpegel-Symbol nicht im Readout angezeigt. **Siehe "Bedienelemente und Readout"**.

Die alternierende Triggerung ist dann sinnvoll einsetzbar, wenn die getriggerte Darstellung von zwei Signalen, die asynchron zueinander sind, erfolgen soll. Die alternierende Triggerung kann nur dann richtig arbeiten, wenn die Kanalumschaltung alternierend erfolgt. Mit alternierender Triggerung kann eine Phasendifferenz zwischen beiden Eingangssignalen nicht mehr ermittelt werden. Zur Vermeidung von Triggerproblemen, bedingt durch Gleichspannungsanteile, ist AC-Eingangskopplung für beide Kanäle empfehlenswert.

Die interne Triggerquelle wird bei alternierender Triggerung entsprechend der alternierenden Kanalumschaltung nach jedem Zeitablenkvorgang umgeschaltet. Daher muß die Amplitude beider Signale für die Triggerung ausreichen.

Externe Triggerung

Die externe Triggerung wird mit der **TRIG.** -Taste (18) eingeschaltet. Mit der Umschaltung auf diese Triggerart wird das

Triggerpegel-Symbol abgeschaltet.

Mit dem Einschalten dieser Triggerart wird die interne Triggerung abgeschaltet. Über die entsprechende BNC-Buchse kann jetzt extern getriggert werden, wenn dafür eine Spannung von $0,3V_{SS}$ bis $3V_{SS}$ zur Verfügung steht, die synchron zum Meßsignal ist. Diese Triggerspannung darf durchaus eine völlig andere Kurvenform als das Meßsignal haben. Die Triggerung ist in gewissen Grenzen sogar mit ganzzahligen Vielfachen oder Teilen der Meßfrequenz möglich; Phasestarrheit ist allerdings Bedingung. Es ist aber zu beachten, daß Meßsignal und Triggerspannung trotzdem einen Phasenwinkel aufweisen können. Ein Phasenwinkel von z.B. 180° wirkt sich dann so aus, daß trotz positiver (Trigger) Flankenwahl die Darstellung des Meßsignals mit einer negativen Flanke beginnt.

Die maximale Eingangsspannung an der BNC-Buchse beträgt 100V (DC+Spitze AC).

Triggeranzeige "TR"

Die folgenden Erläuterungen beziehen sich auf die LED-Anzeige, die unter Punkt (11) im Absatz "Bedienelemente und Readout" aufgeführt ist.

Die Leuchtdiode leuchtet sowohl bei automatischer, als auch bei Normaltriggerung auf, wenn folgende Bedingungen erfüllt werden:

1. Das interne bzw. externe Triggersignal muß in ausreichender Amplitude (Triggerschwelle) am Triggerkomparator anliegen.
2. Die Referenzspannung am Komparator (Triggerpegel) muß es ermöglichen, daß Signalfanken den Triggerpegel unter- und überschreiten.

Dann stehen Triggerimpulse am Komparatorausgang für den Start der Zeitbasis und für die Triggeranzeige zur Verfügung.

Die Triggeranzeige erleichtert die Einstellung und Kontrolle der Triggerbedingungen, insbesondere bei sehr niederfrequenten (Normaltriggerung verwenden) oder sehr kurzen impulsförmigen Signalen.

Die triggerauslösenden Impulse werden durch die Triggeranzeige ca. 100ms lang gespeichert und angezeigt. Bei Signalen mit extrem langsamer Wiederholrate ist daher das Aufleuchten der LED mehr oder weniger impulsartig. Außerdem blitzt dann die Anzeige nicht nur beim Start der Zeitablenkung am linken Bildschirmrand auf, sondern - bei Darstellung mehrerer Kurvenzüge auf dem Schirm - bei jedem Kurvenzug.

Holdoff-Zeiteinstellung

Gerätespezifische Informationen sind dem Absatz **DEL.POS.-HO - LED (22)** unter "Bedienelemente und Readout" zu entnehmen.

Wenn bei äußerst komplizierten Signalgemischen auch nach mehrmaligem gefühlvollen Durchdrehen des LEVEL-Knopfes bei Normaltriggerung kein stabiler Triggerpunkt gefunden wird, kann in vielen Fällen eine stabile Triggerung durch Betätigung des HO - Knopfes erreicht werden. Mit dieser Einrichtung kann die Sperrzeit der Triggerung zwischen zwei Zeit-Ablenkperioden im Verhältnis von ca. 10:1 kontinuierlich vergrößert werden. Triggerimpulse die innerhalb dieser Sperrzeit auftreten, können den Start der Zeitbasis nicht auslösen.

Besonders bei Burst-Signalen oder aperiodischen Impulsfolgen gleicher Amplitude kann der Beginn der Triggerphase dann auf den jeweils günstigsten oder erforderlichen Zeitpunkt ein-

Triggerung und Zeitablenkung

gestellt werden.

Ein stark verrauschtes oder ein durch eine höhere Frequenz gestörtes Signal wird manchmal doppelt dargestellt. Unter Umständen läßt sich mit der Triggerpegel-Einstellung nur die gegenseitige Phasenverschiebung beeinflussen, aber nicht die Doppeldarstellung. Die zur Auswertung erforderliche stabile Einzeldarstellung des Signals ist aber durch die Vergrößerung der HOLD OFF-Zeit leicht zu erreichen. Hierzu ist die HOLD OFF-Zeit langsam zu erhöhen, bis nur noch ein Signal abgebildet wird.

Eine Doppeldarstellung ist bei gewissen Impulssignalen möglich, bei denen die Impulse abwechselnd eine kleine Differenz der Spitzenamplituden aufweisen. Nur eine ganz genaue Triggerpegel-Einstellung ermöglicht die Einzeldarstellung. Die HOLD OFF-Zeiteinstellung vereinfacht auch hier die richtige Einstellung.

Nach Beendigung dieser Arbeit sollte die HOLD OFF-Zeit unbedingt wieder auf Minimum zurückgedreht werden, weil sonst u.U. die Bildhelligkeit drastisch reduziert ist.

Die Arbeitsweise ist aus folgenden Abbildungen ersichtlich.



Abb. 1: zeigt das Schirmbild bei minimaler HOLD-OFF-Zeit (Grundstellung). Da verschiedene Teile des Kurvenzuges angezeigt werden, wird kein stehendes Bild dargestellt (Doppelschreiben).

Abb. 2: Hier ist die Holdoff-Zeit so eingestellt, daß immer die gleichen Teile des Kurvenzuges angezeigt werden. Es wird ein stehendes Bild dargestellt.

Ablenkverzögerung / After Delay Triggerung

Gerätespezifische Informationen sind dem Absätzen **DEL.POS. / HO -LED (22)**, **SEA./DEL. - ON/OFF (24)** und **DEL.TRIG. / VAR. (25)** unter "Bedienelemente und Readout" zu entnehmen.

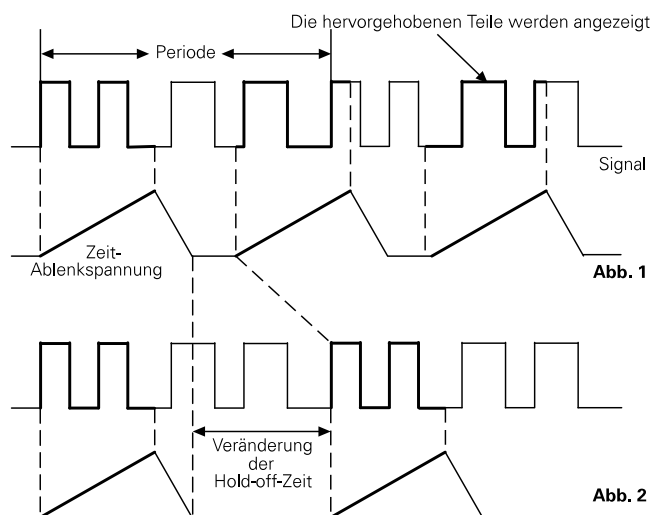
Wie im Absatz "Triggerung und Zeitablenkung" beschrieben, löst die Triggerung den Start der Zeitablenkung aus. Der zuvor nicht sichtbare Elektronenstrahl wird hellgetastet (sichtbar) und von links nach rechts abgelenkt, bis die maximale Ablenkung erfolgt ist. Danach wird der Strahl dunkelgetastet und es erfolgt der Strahlrücklauf (zurück in die Strahlstartposition). Nach Ablauf der Holdoff-Zeit kann dann die Zeitablenkung erneut durch die Triggerautomatik bzw. ein Triggersignal gestartet werden.

Da sich der Triggerpunkt immer am Strahlstart befindet, kann eine X-Dehnung der Signaldarstellung durch eine höhere Zeit-

ablenkgeschwindigkeit (kleiner Zeit-Ablenkoeffizient - **TIME / DIV.**) - nur von diesem Punkt beginnend - vorgenommen werden. Bestimmte Signalanteile, die zuvor weiter rechts dargestellt wurden, sind dann in vielen Fällen nicht mehr darstellbar. Die Ablenkverzögerung löst derartige Probleme.

Mit der Ablenkverzögerung kann die Auslösung der Zeitablenkung ab dem Triggerpunkt um eine vorwählbare Zeit verzögert werden. Damit besteht die Möglichkeit, praktisch an jeder Stelle einer Signalperiode mit der Zeitablenkung zu beginnen. Der dem verzögerten Start der Zeitablenkung folgende Zeitabschnitt läßt sich durch Erhöhung der Ablenkgeschwindigkeit stark gedehnt darstellen (Zeit-Ablenkoeffizient verringern). Mit zunehmender Dehnung verringert sich die Strahlhelligkeit. Sie kann im Bedarfsfall erhöht werden (**INTENS.**-Regler weiter nach rechts drehen).

Wird das dargestellte Signal in X-Richtung unruhig dargestellt (jittern), besteht die Möglichkeit, dies durch nochmaliges Triggern nach Ablauf der Delay-Zeit zu verhindern.

Bei der Darstellung von Videosignalen besteht die Möglichkeit auf Bildsynchronimpulse zu triggern (**TV-F**). Nach Ablauf der vom Benutzer eingestellten Delay-Zeit, kann anschließend auf eine dann folgende Zeile (nach)getriggert werden (**Readout: "DTR"**). Damit sind z.B. Prüf- oder Datenzeilen einzeln darstellbar.

Die Handhabung der Ablenkverzögerung ist relativ einfach. Ausgehend vom normalen Betrieb, ohne Ablenkverzögerung, wird das zu verzögernde Signal zunächst mit 1 bis 3 Grundperioden dargestellt. Die Darstellung nur eines Teils einer Periode begrenzt die Wahl des gedehnten Zeitabschnitts und erschwert unter Umständen die Triggerung. Dagegen läßt sich der Bereich von 1 bis 3 Grundperioden mit **TIME / DIV.** einstellen. Hierbei sollte man die X-Dehnung x 10 abschalten und mit kalibrierter Zeitbasis arbeiten. Die Triggerung muß für den weiteren Verlauf auf eine gut triggernde Flanke eingestellt sein.

Die folgende Beschreibung setzt voraus, daß der Strahlstart am linken Rasterrand erfolgt, unverzögerter Zeitbasisbetrieb vorliegt und die X-Dehnung x10 abgeschaltet ist.

Bild 1 (FBAS-Signal)

MODE: kein Delay
TIME / DIV. : 5ms/cm
Triggerkopplung: TV-F
Triggerflanke: fallend (-)

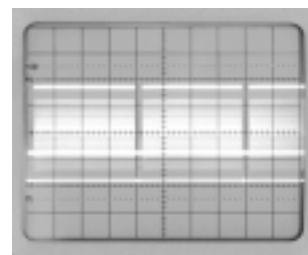

Mit dem Umschalten auf **SEARCH** zeigt das Readout "**SEA**" an und ein Teil des Strahls ist nicht mehr sichtbar. Sofern vorher eine verlängerte Holdoff-Zeit Einstellung vorlag, wird sie automatisch auf Minimum gesetzt (siehe Holdoff-Zeiteinstellung).

Nun kann die Verzögerungszeit mit dem **TIME / DIV.**-Drehknopf grob und dem **DEL.POS.**-Knopf fein eingestellt werden.

Dabei wird der Strahlstart noch nicht verzögert, sondern die Verzögerungszeit durch das Abschalten des Elektronenstrahls sichtbar gemacht; d.h. die sichtbare Strahlänge wird verkürzt. Befindet sich der **DEL. POS.**-Knopf am "Linksanschlag", wird der Strahl auf den ersten zwei Zentimetern am linken Rand dunkel. Dieser Bereich vergrößert sich um ca. 5cm, wenn der **DEL. POS.**-Einsteller ganz nach rechts gedreht wird.

Die Verzögerungszeit ist so einzustellen, daß die Strahllinie möglichst kurz vor dem zu vergrößernden Zeitabschnitt beginnt. Ist die Verzögerungszeit (maximal 7cm x Ablenk-

koeffizient) nicht ausreichend, um bis zu dem später zu vergrößerten Signalteil zu gelangen, kann der Ablenkkoeffizient vergrößert werden. Mit anliegendem Signal wird dabei sichtbar, daß daraus ein größerer Ablenkkoeffizient resultiert; d.h. die Ablenkgeschwindigkeit wird verringert. Die Verzögerungszeiteinstellung erfolgt relativ, d.h. bezogen auf den Ablenkkoeffizienten (siehe Bild 2).

Bild 2

MODE: SEA (SEARCH = suchen)
TIME / DIV. : 5ms/cm
Triggerkopplung: TV-F
Triggerflanke: fallend (-)
Verzögerungszeit:
4cm x 5ms = 20ms



Bild 2 zeigt, daß die Verzögerungszeit auch meßbar ist. Sie ist identisch mit der eingestellten Verschiebung des Strahlanfangs. Man ermittelt sie durch Multiplikation des dunkelgetasteten Teils (horizontal) mit dem eingestellten Zeitkoeffizienten. Mit der Umschaltung von **SEARCH** auf **DELAY** wird wieder die gesamte Strahllänge, beginnend mit dem zuvor gewählten Zeitabschnitt, sichtbar, wenn der (gespeicherte) aktuelle Zeit-Ablenkkoeffizient nicht zu klein ist.

Ist wegen zu großer Dehnung (zu kleinem Ablenkkoeffizienten) der Strahl kaum oder gar nicht sichtbar, muß der Ablenkkoeffizient mit dem **TIME / DIV.**-Drehknopf vergrößert werden. Ein größerer Ablenkkoeffizient als der zuvor im **SEARCH**-Betrieb gewählte Wert kann nicht eingestellt werden.

Beispiel:

Der in Bild 2 in der **SEARCH**-Einstellung gewählte Wert beträgt 5ms/cm. Im **DELAY**-Betrieb mit ebenfalls 5ms/cm erfolgt deshalb eine verzögerte aber ungedehnte 1:1 Darstellung. Eine weitere Erhöhung des Ablenkkoeffizienten auf z.B. 10ms/cm wäre sinnlos und wird daher automatisch verhindert.

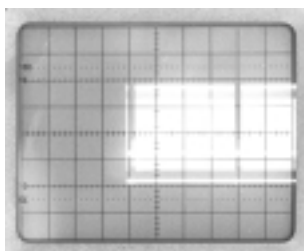
Bild 3

MODE: DEL (DELAY = verzögern)
TIME / DIV. : 5ms/cm
Triggerkopplung: TV-F
Triggerflanke: fallend (-)
Verzögerungszeit:
4cm x 5ms = 20ms

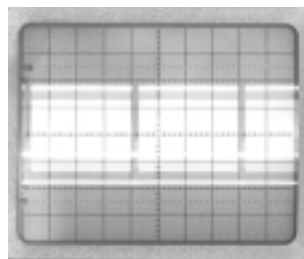

Die Dehnung läßt sich nun mit der Einstellung des Ablenkkoeffizienten verändern. Mit dem **DEL. POS.**-Einsteller ist auch nachträglich eine Veränderung der Verzögerungszeit und damit eine Verschiebung des gedehnten Abschnitts in horizontaler Richtung möglich. Bild 4 zeigt, daß eine fünfzigfache Dehnung durch das Umschalten des Ablenkkoeffizienten (**TIME / DIV.**) von 5ms/cm auf 0.1ms/cm erreicht wurde. Mit der Dehnung erhöht sich die Ablesegenauigkeit bei Zeitmessungen.

Bild 4

MODE: DEL (DELAY = verzögern)
TIME / DIV. : 0.1ms/cm
Triggerkopplung: TV-F
Triggerflanke: fallend (-)
Verzögerungszeit:
4cm x 5ms = 20ms

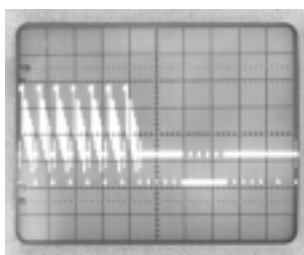

Die verzögerte und gedehnte Signaldarstellung kann nachgetriggert werden, wenn nach der Verzögerungszeit eine zum Triggern geeignete Signalfanke vorkommt. Dazu ist auf **DEL.TRIG.** (2. Triggerung nach Ablauf der Verzögerungszeit - After Delay Triggerung) zu schalten. Die vor dem Umschalten vorliegenden Einstellungen der Triggerart (automatische Spitzenwert-Triggerung / Normal-Triggerung), Triggerkopplung, der Trigger-**LEVEL**-Einstellung und der Flankenrichtung bleiben erhalten und lösen den Start der Verzögerungszeit aus.

Bei "After Delay" Triggerung wird automatisch auf Normal-Triggerung (**NM**) und DC-Triggerkopplung geschaltet. Diese vorgegebenen Einstellungen können nicht verändert werden. Demgegenüber können der Triggerpegel (**LEVEL**) und die Triggerflankenrichtung verändert werden, um auf den gewünschten Signalanteil triggern zu können. Bei nicht zur Triggerung ausreichender Signalamplitude bzw. ungeeigneter Trigger-**LEVEL**-Einstellung erfolgt kein Strahlstart und der Bildschirm ist dunkel.

Bei geeigneten Einstellungen kann auch jetzt mit dem **DELAY**-Positions (**DEL.POS.**)-Einsteller eine Verschiebung des gedehnten Signals in X-Richtung vorgenommen werden. Dies erfolgt aber nicht, wie im ungetriggerten **DELAY**-Betrieb, kontinuierlich, sondern von Triggerflanke zu Triggerflanke springend und bei den meisten Signalen nicht erkennbar. Im Falle der TV-Triggerung bedeutet dies, daß nicht nur auf Zeilensynchronimpulse, sondern auch auf im "Zeileninhalt" vorkommende Flanken getriggert werden kann.

Selbstverständlich ist die Dehnung nicht auf den im Beispiel gewählten Faktor 50 begrenzt. Eine Grenze bildet die mit zunehmender Dehnung abnehmende Strahlhelligkeit.

Der Umgang mit der Ablenkverzögerung, besonders bei schwierig darzustellenden Signalgemischen, bedarf einer gewissen Erfahrung. Die Aufzeichnung von Ausschnitten einfacher Signalarten ist dagegen von Anfang an problemlos. Der Einsatz der Ablenkverzögerung ist auch bei Zweikanalbetrieb und bei der Summen- und Differenzdarstellung möglich.

Achtung:
In der Kombination von gepchopptem DUAL-Betrieb und hoher X-Dehnung im DELAY-Betrieb, können chopperbedingte Störungen sichtbar werden. Sie lassen sich durch Umschalten auf alternierenden DUAL-Betrieb beseitigen.

Wird anschließend auf getriggerten oder ungetriggerten **DELAY**-Betrieb geschaltet, erfolgt auch bei Zeitkoeffizienten von 0,2ms/cm bis 50ns der gepchoppte **DUAL**-Betrieb. Bei stark gedehnten Darstellungen kann dann die Kanalumschaltung während der Strahlableitung sichtbar werden (abwechselnde Darstellung von Kanal I und II). Mit gleichzeitigem Drücken der **CHI**- und der **DUAL**-Taste kann auf alternierenden **DUAL**-Betrieb umgeschaltet werden. Eine nachfolgende Änderung des Zeitkoeffizienten bewirkt wieder die gepchoppte Darstellung, kann aber wieder aufgehoben werden.

AUTOSET

Gerätespezifische Informationen sind dem Absatz **AUTOSET (2)** unter "Bedienelemente und Readout" zu entnehmen.

Wie bereits im Abschnitt "Bedienelemente und Readout" erwähnt, werden bis auf wenige Ausnahmen (**POWER**-Taste, **Kalibratorfrequenz**-Taste, sowie **Focus**- und **TR** (Strahldrehungs)-Einsteller) alle Bedienelemente elektronisch abgefragt. Sie lassen sich daher auch steuern. Daraus ergibt sich die Möglichkeit einer automatischen, signalbezogenen Geräteeinstellung im Yt (Zeitbasis)-Betrieb, so daß in den

meisten Fällen keine weitere manuelle Bedienung erforderlich ist. **AUTOSET** schaltet immer auf Yt-Betrieb.

Mit dem Betätigen der **AUTOSET**-Taste bleibt die zuvor gewählte Yt-Betriebsart unverändert, wenn Mono **CHI-**, **CHII-** oder **DUAL**-Betrieb vorlag; lag Additionsbetrieb vor, wird automatisch auf **DUAL** geschaltet. Der bzw. die Y-Ablenkoeffizienten (**VOLTS / DIV.**) werden automatisch so gewählt, daß die Signalamplitude im Mono (Einkanal)-Betrieb ca. 6cm nicht überschreitet, während im **DUAL**-Betrieb jedes Signal mit ca. 4cm Höhe dargestellt wird. Dieses, wie auch die Erläuterungen für die automatische Zeitkoeffizienten (**TIME / DIV.**)-Einstellung, gilt für Signale, die nicht zu stark vom Tastverhältnis 1:1 abweichen.

Die automatische Zeitkoeffizienten-Einstellung sorgt für eine Darstellung von ca. 2 Signalperioden. Bei Signalen mit unterschiedlichen Frequenzanteilen, wie z.B. Videosignalen, erfolgt die Einstellung zufällig.

Durch die Betätigung der **AUTOSET**-Taste werden folgende Betriebsbedingungen vorgegeben:

- AC- oder DC-Eingangskopplung
- interne (vom Meßsignal abgeleitete) Triggerung
- automatische Triggerung
- Triggerpegel-Einstellung auf Bereichsmittle
- Y-Ablenkoeffizient(en) kalibriert
- Zeitbasis-Ablenkoeffizient kalibriert
- AC-Triggerkopplung oder DC-Triggerkopplung
- keine X-Dehnung x10
- automatische X- und Y-Strahlpositionseinstellung

Liegt GD-Eingangskopplung vor und wird **AUTOSET** betätigt, stellt sich die zuletzt benutzte Eingangskopplung (AC oder DC) ein.

Nur wenn zuvor **DC**-Triggerkopplung vorlag, wird nicht auf **AC**-Triggerkopplung geschaltet und die automatische Triggerung erfolgt ohne Spitzenwerterfassung.

Die mit **AUTOSET** vorgegebenen Betriebsbedingungen überschreiben die vorherigen Einstellungen. Falls unkalibrierte Bedingungen vorlagen, wird durch **AUTOSET** elektrisch automatisch in die kalibrierte Einstellung geschaltet. Anschließend kann die Bedienung wieder manuell erfolgen.

Die Ablenkoeffizienten 1mV/cm und 2mV/cm werden, wegen der reduzierten Bandbreite in diesen Bereichen, durch **AUTOSET** nicht gewählt.

Achtung:

Liegt ein pulsartiges Signal an, dessen Tastverhältnis einen Wert von ca. 400:1 erreicht oder überschreitet, ist in den meisten Fällen keine automatische Signaldarstellung mehr möglich. Der Y-Ablenkoeffizient ist dann zu klein und der Zeit-Ablenkoeffizient zu groß. Daraus resultiert, daß nur noch die Strahllinie dargestellt wird und der Puls nicht sichtbar ist.

In solchen Fällen empfiehlt es sich, auf Normaltriggerung umzuschalten und den Triggerpunkt ca. 5mm über oder unter die Strahllinie zu stellen. Leuchtet dann die Triggeranzeige-LED, liegt ein derartiges Signal an. Um das Signal sichtbar zu machen, muß zuerst ein kleinerer Zeit-Ablenkoeffizient und danach ein größerer Y-Ablenkoeffizient gewählt werden. Dabei kann sich allerdings die Strahlhelligkeit so stark verringern, daß der Puls nicht sichtbar wird.

Mittelwert-Anzeige

Bei abgeschalteten CURSOR-Linien zeigt das READOUT den Gleichspannungsmittelwert der Meßspannung an, wenn im MENU SETUP > MISCELLANEOUS: MEAN VALUE > **ON** aktiviert ist und weitere Bedingungen erfüllt sind:

Das zu messende Signal (bei Wechselspannungen > 20 Hz) muß am Eingang von CH I (26) oder CH II (30) anliegen und mit DC-Eingangskopplung (27) (31) auf den nachfolgenden Meßverstärker gelangen. Es muß Yt- (Zeitbasis) Betrieb mit interner Triggerung vorliegen (Triggerquelle: CH I oder CH II; keine alternierende Triggerung). Die Anzeige erfolgt nur wenn AC- oder DC-Triggerkopplung vorliegt.

Sind die vorgenannten Bedingungen nicht erfüllt, wird „DC:?“ angezeigt.

Der Mittelwert wird mit Hilfe des bei interner Triggerung benutzten Triggersignalverstärkers erfaßt. Im Einkanalbetrieb (CH I oder CH II) ergibt sich die Zuordnung der Mittelwertanzeige zum angezeigten Kanal automatisch, da mit der Kanalauswahl automatisch auch die Triggerquelle (Verstärker) umgeschaltet wird. Bei DUAL-Betrieb kann die Triggerquelle (CH I oder CH II) gewählt werden. Die Mittelwertanzeige bezieht sich auf den Kanal, von dem das Triggersignal stammt.

Der Gleichspannungsmittelwert wird mit Vorzeichen angezeigt (z.B. DC: 501mV bzw. DC: -501mV). Meßbereichsüberschreitungen werden durch „ < „ bzw. „ > “ Zeichen gekennzeichnet (z.B. DC<-1.80V bzw. DC>1.80V). Bedingt durch eine für die Mittelwertanzeige notwendige Zeitkonstante, aktualisiert sich die Anzeige erst nach einigen Sekunden, wenn Spannungsänderungen erfolgen.

Bei der Anzeigegenauigkeit sind die Spezifikationen des Oszilloskops zu beachten (maximale Toleranz der Meßverstärker 3% von 5mV/cm bis 20V/cm). Normalerweise liegen die Meßverstärkertoleranzen deutlich unterhalb von 3%; es sind jedoch weitere Abweichungen, wie z.B. unvermeidliche Offsetspannungen zu berücksichtigen, die ohne angelegtes Meßsignal eine von 0-Volt abweichende Anzeige bewirken können.

Die Anzeige zeigt den arithmetischen (linearen) Mittelwert. Bei Gleich- bzw. Mischspannungen (Gleichspannungen mit überlageter Wechselspannung) wird die Gleichspannung bzw. der Gleichspannungsanteil angezeigt. Im Falle von Rechteckspannungen geht das Tastverhältnis in die Mittelwertanzeige ein.

Komponenten-Test

Gerätebezogene Informationen, welche die Bedienung und die Meßanschlüsse betreffen, sind dem Absatz **COMP. TESTER (40)** unter "Bedienelemente und Readout" zu entnehmen.

Das Oszilloskop verfügt über einen eingebauten Komponenten-Tester. Der zweipolige Anschluß des zu prüfenden Bauelementes erfolgt über die dafür vorgesehenen Buchsen. Im Komponententest-Betrieb sind sowohl die Y-Vorverstärker wie auch der Zeitbasisgenerator abgeschaltet. Jedoch dürfen Signalspannungen an den auf der Frontplatte befindlichen BNC-Buchsen weiter anliegen, wenn einzelne nicht in Schaltungen befindliche Bauteile (Einzelbauteile) getestet werden. Nur in diesem Fall müssen die Zuleitungen zu den BNC-Buchsen nicht gelöst werden (**siehe "Tests direkt in der Schaltung"**). Außer den **INTENS.-**, **FOCUS-** und **X-POS.-** Einstellern haben die übrigen Oszilloskop-Einstellungen keinen Einfluß auf diesen Testbetrieb. Für die Verbindung des Testobjekts mit dem Oszilloskop sind zwei einfache Meßschnüre mit 4mm-Bana-

nensteckern erforderlich.

Wie im Abschnitt **SICHERHEIT** beschrieben, sind alle Meßanschlüsse (bei einwandfreiem Betrieb) mit dem Netzschutzleiter verbunden, also auch die Buchsen für den Komponententester. Für den Test von Einzelbauteilen (nicht in Geräten bzw. Schaltungen befindlich) ist dies ohne Belang, da diese Bauteile nicht mit dem Netzschutzleiter verbunden sein können.

Sollen Bauteile getestet werden, die sich in Testschaltungen bzw. Geräten befinden, müssen die Schaltungen bzw. Geräte unter allen Umständen vorher stromlos gemacht werden. Soweit Netzbetrieb vorliegt, ist auch der Netzstecker des Testobjektes zu ziehen. Damit wird sichergestellt, daß eine Verbindung zwischen Oszilloskop und Testobjekt über den Schutzleiter vermieden wird. Sie hätte falsche Testergebnisse zur Folge.

Nur entladene Kondensatoren dürfen getestet werden!

Das Testprinzip ist von bestechender Einfachheit. Ein im Oszilloskop befindlicher Sinusgenerator erzeugt eine Sinusspannung, deren Frequenz 50Hz ($\pm 10\%$) beträgt. Sie speist eine Reihenschaltung aus Prüfbjekt und eingebautem Widerstand. Die Sinusspannung wird zur Horizontalablenkung und der Spannungsabfall am Widerstand zur Vertikalablenkung benutzt.

Ist das Prüfbjekt eine reelle Größe (z.B. ein Widerstand), sind beide Ablenkspannungen phasengleich. Auf dem Bildschirm wird ein mehr oder weniger schräger Strich dargestellt. Ist das Prüfbjekt kurzgeschlossen, steht der Strich senkrecht. Bei Unterbrechung oder ohne Prüfbjekt zeigt sich eine waagerechte Linie. Die Schrägstellung des Striches ist ein Maß für den Widerstandswert. Damit lassen sich ohmsche Widerstände zwischen 20 und 4,7k Ω testen.

Kondensatoren und Induktivitäten (Spulen, Drosseln, Trafowicklungen) bewirken eine Phasendifferenz zwischen Strom und Spannung, also auch zwischen den Ablenkspannungen. Das ergibt ellipsenförmige Bilder. Lage und Öffnungsweite der Ellipse sind kennzeichnend für den Scheinwiderstandswert bei einer Frequenz von 50Hz. Kondensatoren werden im Bereich 0,1 μ F bis 1000 μ F angezeigt.

Eine Ellipse mit horizontaler Längsachse bedeutet eine hohe Impedanz (kleine Kapazität oder große Induktivität).

Eine Ellipse mit vertikaler Längsachse bedeutet niedrige Impedanz (große Kapazität oder kleine Induktivität).

Eine Ellipse in Schräglage bedeutet einen relativ großen Verlustwiderstand in Reihe mit dem Blindwiderstand.

Bei Halbleitern erkennt man die spannungsabhängigen Kennlinienknice beim Übergang vom leitenden in den nichtleitenden Zustand. Soweit das spannungsmäßig möglich ist, werden Vorwärts- und Rückwärts-Charakteristik dargestellt (z.B. bei einer Z-Diode unter 10V). Es handelt sich immer um eine Zweipol-Prüfung; deshalb kann z.B. die Verstärkung eines Transistors nicht getestet werden, wohl aber die einzelnen Übergänge B-C, B-E, C-E. Da der Teststrom nur einige mA beträgt, können die einzelnen Zonen fast aller Halbleiter zerstörungsfrei geprüft werden. Eine Bestimmung von Halbleiter-Durchbruch- und Sperrspannung >10V ist nicht möglich. Das ist im allgemeinen kein Nachteil, da im Fehlerfall in der Schaltung sowieso grobe Abweichungen auftreten, die eindeutige Hinweise auf das fehlerhafte Bauelement geben.

Recht genaue Ergebnisse erhält man beim Vergleich mit sicher funktionsfähigen Bauelementen des gleichen Typs und Wertes. Dies gilt insbesondere für Halbleiter. Man kann damit z.B. den kathodenseitigen Anschluß einer Diode oder Z-Diode mit unkenntlicher Bedruckung, die Unterscheidung eines p-n-

p-Transistors vom komplementären n-p-n-Typ oder die richtige Gehäuseanschlußfolge B-C-E eines unbekanntem Transistor-typs schnell ermitteln.

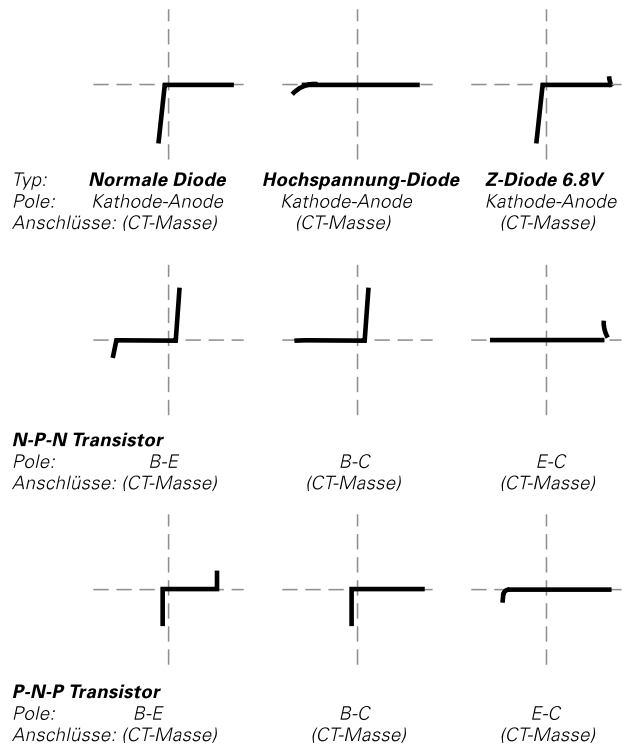

Zu beachten ist hier der Hinweis, daß die Anschlußumpolung eines Halbleiters (Vertauschen der Meßkabel) eine Drehung des Testbilds um 180° um den Rastermittelpunkt der Bildröhre bewirkt.

Wichtiger noch ist die einfache Gut-/Schlecht-Aussage über Bauteile mit Unterbrechung oder Kurzschluß, die im Servicebetrieb erfahrungsgemäß am häufigsten benötigt wird. Die übliche Vorsicht gegenüber einzelnen MOS-Bauelementen in Bezug auf statische Aufladung oder Reibungselektrizität wird dringend angeraten. Brumm kann auf dem Bildschirm sichtbar werden, wenn der Basis- oder Gate-Anschluß eines einzelnen Transistors offen ist, also gerade nicht getestet wird (Handempfindlichkeit).

Tests direkt in der Schaltung sind in vielen Fällen möglich, aber nicht so eindeutig. Durch Parallelschaltung reeller und/oder komplexer Größen - besonders wenn diese bei einer Frequenz von 50Hz relativ niederohmig sind - ergeben sich meistens große Unterschiede gegenüber Einzelbauteilen. Hat man oft mit Schaltungen gleicher Art zu arbeiten (Service), dann hilft auch hier ein Vergleich mit einer funktionsfähigen Schaltung. Dies geht sogar besonders schnell, weil die Vergleichsschaltung nicht unter Strom gesetzt werden muß (und darf!). Mit den Testkabeln sind einfach die identischen Meßpunktpaare nacheinander abzutasten und die Schirmbilder zu vergleichen. Unter Umständen enthält die Testschaltung selbst schon die Vergleichsschaltung, z.B. bei Stereo-Kanälen, Gegentaktbetrieb, symmetrischen Brückenschaltungen. In Zweifelsfällen kann ein Bauteilanschluß einseitig abgelötet werden. Genau dieser Anschluß sollte dann mit dem nicht an der Massebuchse angeschlossenen Meßkabel verbunden werden, weil sich damit die Brummeinstreuung verringert. Die Prüfbuchse mit Massezeichen liegt an Oszilloskop-Masse und ist deshalb brumm-unempfindlich.

Die Testbilder zeigen einige praktische Beispiele für die Anwendung des Komponenten-Testers.

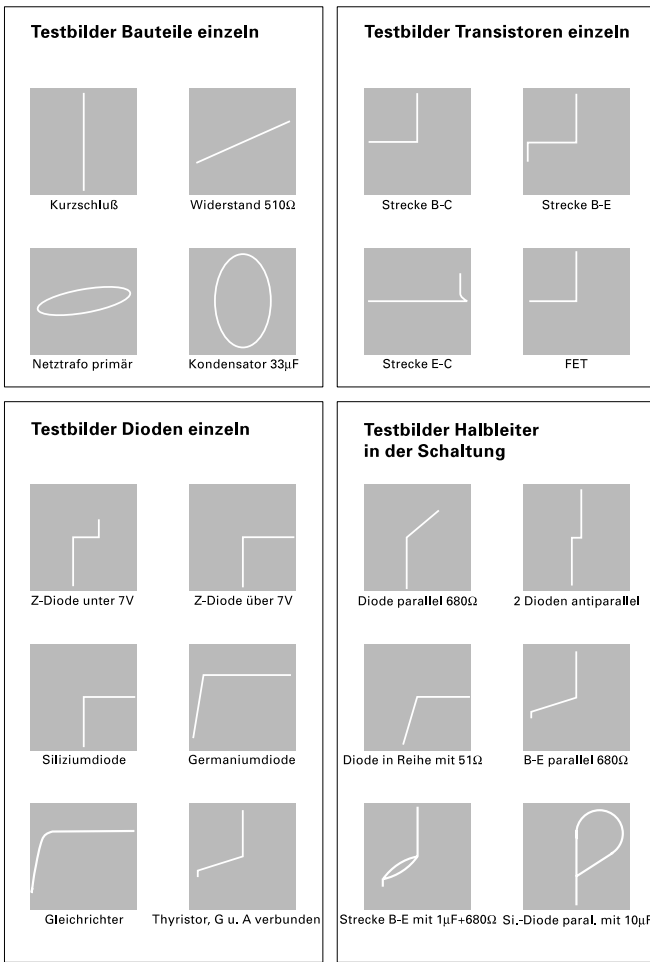

Abgleich

Das Oszilloskop verfügt über ein Abgleich-Menü („CALIBRATE“), das mehrere Menüpunkte enthält. Zwei dieser Menüpunkte (**Y AMP** und **TRIGGER-AMP**) können von Anwendern benutzt werden. Alle anderen Menüpunkte stehen nur dem HAMEG Service zur Verfügung. Der Aufruf des Menüs und der Menüpunkte erfolgt wie im Abschnitt „Menü“ beschrieben.

Beide Menüpunkte betreffen das Temperaturverhalten des Oszilloskops unter extremen Umgebungsbedingungen (der Abgleich bei der Hameg GmbH erfolgte bei einer Umgebungstemperatur von 21°C). Bauteilefehler und ihre gleichartigen Auswirkungen, die durch Anlegen zu hoher Eingangsspannungen an den/die Meßverstärker verursacht wurden, können durch die automatischen Abgleichprozeduren nicht behoben werden. Während des Abgleichvorgangs darf an den BNC Buchsen kein Signal anliegen.

1. Y AMP (Meßverstärker Kanal I und II).

Dieser Abgleich betrifft das folgende Verhalten: Änderungen der Y-Strahlposition um mehr als 0,5cm (bei offenem, aber abgeschirmtem Meßeingang), wenn der Eingangsteiler (Bereich 5mV/cm bis 5V/cm) umgeschaltet wird.

2. TRIGGER-AMP (Triggerverstärker):

Dieser Abgleich korrigiert große Abweichungen des Triggerpunktes, wenn bei interner Triggerung (Triggerquelle:

CH I oder CH II) von AC- auf DC-Triggerkopplung umgeschaltet wird und das Meßsignal (ca. 50 kHz Sinussignal) keinen Gleichspannungsanteil aufweist (zur Überprüfung AC-Eingangskopplung wählen).

Unter jedem der Menüpunkte werden Sollwertabweichungen der Verstärker korrigiert und die Korrekturwerte werden dauerhaft gespeichert. Ein erneuter Abgleich kann erforderlich werden, wenn sich die Umgebungsbedingungen erneut stark geändert haben.

Es wird darauf hingewiesen, daß diese automatisch durchgeführten Abgleicharbeiten nur erfolgen sollten, wenn das Oszilloskop seine Betriebstemperatur erreicht hat.

RS232-Interface - Fernsteuerung

Sicherheitshinweis

Achtung:
Alle Anschlüsse der Schnittstelle am Oszilloskop sind galvanisch mit dem Oszilloskop verbunden.

Messungen an hochliegendem Meßbezugspotential sind nicht zulässig und gefährden Oszilloskop, Interface und daran angeschlossene Geräte.

Bei Nichtbeachtung der Sicherheitshinweise (siehe auch „Sicherheit“) werden Schäden an HAMEG-Produkten nicht von der Garantie erfaßt. Auch haftet HAMEG nicht für Schäden an Personen und/oder Fremdfabrikaten.

Beschreibung

Das Oszilloskop verfügt auf der Geräterückseite über eine RS232 Schnittstelle, die als 9polige D-SUB Kupplung ausgeführt ist. Über diese bidirektionale Schnittstelle können Einstellparameter von einem externen Gerät (z.B. PC) zum Oszilloskop gesendet, bzw. durch das externe Gerät abgerufen werden.

Achtung!

Signalraten werden von Analogoszilloskopen nicht erfaßt und können deshalb auch nicht abgerufen werden. Bei Analogbetrieb gilt dies auch für Analog-/ Digital-Oszilloskope.

Eine direkte Verbindung vom PC (serieller Port) zum Interface kann über ein 9poliges abgeschirmtes Kabel (1:1 beschaltet) hergestellt werden. Die maximale Länge darf 3m nicht erreichen. Die Steckerbelegung für das RS232-Interface (9polige D-Subminiatur Buchse) ist folgendermaßen festgelegt:

Pin	
2	Tx Data (Daten vom Oszilloskop zum externen Gerät)
3	Rx Data (Daten vom externen Gerät zum Oszilloskop)
7	CTS Sendebereitschaft
8	RTS Empfangsbereitschaft
5	Ground (Bezugspotential), über Oszilloskop (Schutzklasse I) und Netzkabel mit dem Schutzleiter verbunden.
9	+5V Versorgungsspannung für externe Geräte (max. 400mA).

Der maximal zulässige Spannungshub an den Tx, Rx, RTS und CTS Anschlüssen beträgt ± 12Volt. Die RS232-Parameter für die Schnittstelle lauten:

N-8-2 (kein Paritätsbit, 8 Datenbits, 2 Stoppsbits, RTS/CTS-Hardware-Protokoll).

Baudrateneinstellung

Die Baudrateneinstellung erfolgt automatisch. BEREICH: 110 Baud bis 115 200 Baud (keine Parität, Datenlänge 8 Bit, 2 Stoppbit). Mit dem ersten nach **POWER-UP** (Einschalten des Oszilloskops) gesendeten **SPACE CR** (20hex, 0Dhex) wird die Baudrate eingestellt. Diese bleibt bis zum **POWER-DOWN** (Ausschalten des Oszilloskops) oder bis zum Aufheben des Remote-Zustandes durch das Kommando RM=0, bzw. die **AUTOSET**-Taste (Local), wenn diese vorher freigegeben wurde, erhalten. Nach Aufheben des Remote-Zustandes (**RM-LED (3)** dunkel) kann die Datenübertragung nur mit Senden von **SPACE CR** wieder aufgenommen werden.

Erkennt das Oszilloskop kein **SPACE CR** als erste Zeichen, wird TxD für ca. 0.2ms auf Low gezogen und erzeugt damit einen Rahmenfehler.

Hat das Oszilloskop **SPACE CR** erkannt und seine Baudrate eingestellt, antwortet es mit dem **RETURNCODE O CR LF**. Die Tastatur des Oszilloskops ist danach gesperrt. Die Zeit zwischen Remote **OFF** und Remote **ON** muß mindestens

$t_{min} = 2 \times (1 / \text{Baudrate}) + 60\mu\text{s}$

betragen.

Datenübertragung

Nach erfolgreicher Baudrateneinstellung befindet sich das Scope im Remote-Zustand und ist zur Entgegennahme von Kommandos bereit.

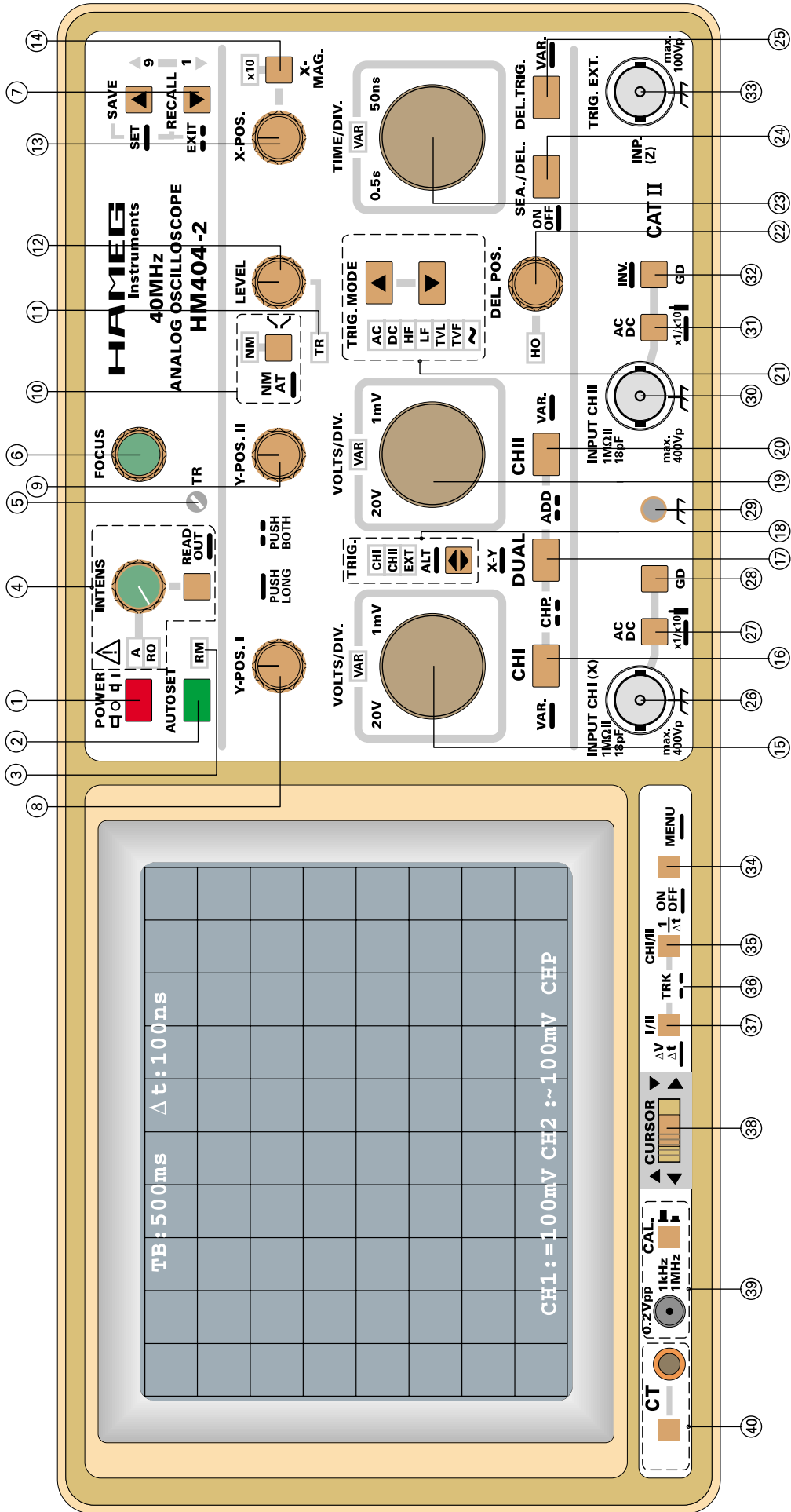

HAMEG[®]

Instruments

Oscilloscopes

Multimeters

Counters

Frequency Synthesizers

Generators

R- and LC-Meters

Spectrum Analyzers

Power Supplies

Curve Tracers

Time Standards

Printed in Germany

Germany

HAMEG GmbH

Industriestraße 6
63533 Mainhausen
Tel. (06182) 8909 - 0
Telefax (06182) 8909 - 30
E-mail: sales@hameg.de

HAMEG Service

Kelsterbacher Str. 15-19
60528 FRANKFURT am Main
Tel. (069) 67805 - 24
Telefax (069) 67805 - 31
E-mail: service@hameg.de

France

HAMEG S.a.r.l

5-9, av. de la République
94800-VILLEJUIF
Tél. (1) 4677 8151
Telefax (1) 4726 3544
E-mail: hamegcom@magic.fr

Spain

HAMEG S.L.

Villarroel 172-174
08036 BARCELONA
Teléf. (93) 4301597
Telefax (93) 321220
E-mail: email@hameg.es

Great Britain

HAMEG LTD

74-78 Collingdon Street
LUTON Bedfordshire LU1 1RX
Phone (01582)413174
Telefax (01582)456416
E-mail: sales@hameg.co.uk

United States of America

HAMEG, Inc.

266 East Meadow Avenue
EAST MEADOW, NY 11554
Phone (516) 794 4080
Toll-free (800) 247 1241
Telefax (516) 794 1855
E-mail: hamegny@aol.com

Hongkong

HAMEG LTD

Flat B, 7/F,
Wing Hing Ind. Bldg.,
499 Castle Peak Road,
Lai Chi Kok, Kowloon
Phone (852) 2 793 0218
Telefax (852) 2 763 5236
E-mail: hameghk@netvigator.com

41-0404-02D0